



LUXURY SWITCH

BARCELONA • PARIS • LONDON • MOSCOW • DUBAI • MILAN • FRANKFURT • TOKYO



Уже на протяжении многих лет мы специализируемся на изготовлении высококачественных изделий из латуни и для нас стало совершенно логичным принятие решения выпустить рамки для розеток и выключателей, используя накопленный ранее опыт.

Сегодня мы рады представить Вам наш новый КАТАЛОГ 2014 с коллекциями, предназначенными для использования в архитектурных проектах, в которых предъявляются самые высокие требования к дизайну и качеству используемых материалов и оборудования.

У FEDE каждая коллекция является результатом «ноу-хау» наших мастеров, обладающих высокой квалификацией и навыками в литье и обработке металлов, передаваемыми от поколения к поколению.

Наши стандарты определяются одной фразой: «Уникальные изделия из латуни, разработанные и изготовленные FEDE в Барселоне» Их ценностью является уникальность и художественное совершенство, в полной мере воплощающие искусство наших мастеров.

«MIX& MAX» максимальное смешение: это новая тенденция в искусстве декорирования, которую предложил FEDE на 2014 год. Теперь есть возможность применить ее при выборе дизайна рамок выключателей, а так же их цветов и покрытий.

Начиная с выбора стиля изысканного минимализма отраженного в дизайне наших первых оригинальных коллекциях BARCELONA и MADRID. Наши классические коллекции SAN SEBASTIÁN, SEVILLA и TOLEDO с их воздушным и подлинным ретро стилем стали настоящим воплощением понятия «must-have». Наша коллекция VINTAGE - это сочетание латуни с декоративными вставками из различных материалов, таких, например, как дерево или фарфор. В коллекциях CRYSTAL DE LUXE и PALACE инкрустированных кристаллами хрусталя воплощено представление об абсолютной роскоши. Многовековые традиции Прованса нашли отражение в нашей коллекции PROVENCE. Богатство декора в стиле барокко Вы найдете в коллекциях SIENA и FIRENZE. Источником вдохновения для самой желанной коллекции SMALTO ITALIANO послужило ювелирное искусство. Изысканный стиль мавританской коллекции GRANADA и флористические мотивы нашей новой коллекции SANREMO очаруют Вас своей исключительной цветочной гармонией. И, наконец, мы подошли к нашей последней коллекции EMPORIO – сочетание изысканной работы и уникального стиля.

После выбора дизайна рамок для каждой комнаты, мы приглашаем Вас сделать выбор из широкого спектра электрических механизмов последнего поколения, все, что будет необходимо для реализации Вашего электрического проекта. Полную информацию Вы можете найти в этом каталоге или на нашем сайте www.fedebcn.com

Кроме того, мы предлагаем широкий спектр электроустановочных изделий для наружного монтажа, а также различные модели светильников.

Вы их найдете на наших сайтах www.fedesurface.com и www.fedelighting.com.

Дизайн всех коллекций рамок прекрасно сочетается с дизайном предлагаемых нами светильников, что также является частью концепции, созданной FEDE: «SWITCH & LIGHT».

Стиль и индивидуальность имеют удивительную способность превращать красивую отделку в уникальную. Такие детали интерьера, как наши рамки и светильники смогут подчеркнуть индивидуальность Вашего дома...

И тогда такое простое движение, как включение света, также станет искусством.



КЛАССИКА

№1 В СТИЛЕ «РЕТРО»

КОЛЛЕКЦИЯ TOSCANA

“MUST HAVE”
РАМКИ В ПОДЛИННО
ТОСКАНСКОМ СТИЛЕ

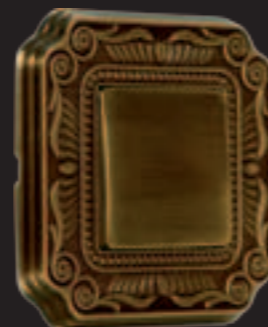

ВЫКЛЮЧАТЕЛЬ КАК ЮВЕЛИРНОЕ УКРАШЕНИЕ

УДИВИТЕЛЬНАЯ РОСКОШЬ
MADE WITH SWAROVSKI® ELEMENTS

СТИЛЬ ПРОВАНС

СТИЛЬ ПРОВАНС
РУЧНАЯ ОКРАСКА В ЦВЕТ
“WHITE DECAPÉ”



ДВОРЕЦ

БАРОККО И ЭКЛЕКТИКА
РАМКИ УКРАШЕННЫЕ КРИСТАЛАМИ,
ВЫПУСКАЕМЫЕ ОГРАНИЧЕННЫМ ТИРАЖОМ
MADE WITH SWAROVSKI® ELEMENTS



ИТАЛЬЯНСКАЯ СМАЛЬТА

ИТАЛЬЯНСКАЯ СМАЛЬТА
УКРАШАЕТ СТЕНЫ
НЕПОВТОРИМЫМ ШАРМОМ

КОЛЛЕКЦИЯ «EMPORIO»

НАСТОЯЩИЙ ШЕДЕВР
ПРЕОБЛАДАНИЕ РОСКОШИ В
ИЗЫСКАННОМ СТИЛЕ



ИЗЫСКАННАЯ КРАСОТА

ПРЕКРАСНОЕ СОЧЕТАНИЕ
ЛАТУНИ И ФАРФОРА

КОЛЛЕКЦИЯ GRANADA

УНИКАЛЬНЫЙ СТИЛЬ
МАВРИТАНСКОГО
ИСКУССТВА



НОВАЯ КОЛЛЕКЦИЯ

РАМКИ И ДЕКОРАТИВНЫЕ
ВСТАВКИ ИЗ МЕТАЛЛА - НАШЕ
ПРЕДСТАВЛЕНИЕ О ЭПОХЕ
“ЗОЛОТОГО ВЕКА”

Новая коллекция SANREMO

С ФЛОРИСТИЧЕСКИМ
ОРНАМЕНТОМ



КЛАССИЧЕСКИЕ
КОЛЛЕКЦИИ

КОЛЛЕКЦИИ
CRYSTAL DE LUXE

КОЛЛЕКЦИЯ
PROVENCE

КОЛЛЕКЦИИ
TOSCANA

КОЛЛЕКЦИЯ
PALACE

КОЛЛЕКЦИИ
SMALTO ITALIANO

КОЛЛЕКЦИЯ
EMPORIO



BARCELONA
collection

MADRID
collection

SAN SEBASTIAN
collection

SEVILLA
collection

TOLEDO
collection

ART
collection

SAND &
VELVET DÉCOR
collection



PROVENCE
collection

SIENA
collection

FIRENZE
collection

PALACE
collection

SIENA
collection

FIRENZE
collection

EMPORIO
collection

КОЛЛЕКЦИИ
VINTAGE

КОЛЛЕКЦИЯ КОЛЛЕКЦИЯ
GRANADA SANREMO

КОЛЛЕКЦИИ
BELLE ÉPOQUE



Стр. 68

Стр. 69

Стр. 70

Стр. 72

Стр. 74

Стр. 76

Стр. 80



Стр. 87

Стр. 89

Стр. 90

Стр. 93

Стр. 94

Стр. 96

Стр. 98

КОЛЛЕКЦИИ ВЫКЛЮЧАТЕЛЕЙ И РОЗЕТОК В
ЭКСКЛЮЗИВНОМ ДИЗАЙНЕ

КЛАССИЧЕСКИЕ КОЛЛЕКЦИИ

BARCELONA	10
MADRID	14
SAN SEBASTIAN	18
SEVILLA	22
TOLEDO	26

КОЛЛЕКЦИЯ CRYSTAL DE LUXE

ART	30
SAND, VELVET, DÉCOR	34

КОЛЛЕКЦИЯ PROVENCE 38

КОЛЛЕКЦИЯ TOSCANA

КОЛЛЕКЦИЯ SIENA	44
КОЛЛЕКЦИЯ FIRENZE	48

КОЛЛЕКЦИЯ PALACE 50

КОЛЛЕКЦИЯ SMALTO ITALIANO

КОЛЛЕКЦИЯ SIENA	54
КОЛЛЕКЦИЯ FIRENZE	58

КОЛЛЕКЦИЯ EMPORIO 60

КОЛЛЕКЦИЯ VINTAGE

TAPESTRY	64
WOOD	70
CORINTO	72
PORCELAIN	74

КОЛЛЕКЦИЯ GRANADA 76

КОЛЛЕКЦИЯ SANREMO 80

КОЛЛЕКЦИЯ BELLE ÉPOQUE

METAL GOLD	84
METAL CHROME	88
TAPESTRY	90
WOOD	94
CORINTO	96
PORCELAIN	98

ПРОДУКЦИЯ НОВОГО ПОКОЛЕНИЯ

НОВЫЕ ТУМБЛЕРНЫЕ ВЫКЛЮЧАТЕЛИ	102
НОВЫЙ СЕНСОРНЫЙ ДИММЕР	105
НОВЫЙ ПОВОРОТНЫЙ ДИММЕР	106
ЛАТУННЫЕ ОБРАМЛЕНИЯ ДЛЯ ПОВОРОТНЫХ ВЫКЛЮЧАТЕЛЕЙ	107
ЗАГЛУШКИ С ЛАТУННЫМИ НАКЛАДКАМИ	108
ЛАТУННЫЕ КЛАВИШИ	109
ЛАТУННЫЕ НАКЛАДКИ ДЛЯ РОЗЕТОК	112
ЛАТУННЫЕ НАКЛАДКИ ДЛЯ ИНФОРМАЦИОННЫХ РОЗЕТОК	114
СЕНСОРНЫЙ ВЫКЛЮЧАТЕЛЬ	116
ВЫКЛЮЧАТЕЛЬ С ИК-ДАТЧИКОМ	117
ПРОГРАММИРУЕМЫЙ ВЫКЛЮЧАТЕЛЬ ДЛЯ ВАННЫХ КОМНАТ	118
ТЕРМОСТАТЫ	119
НОВЫЕ ТЕРМОСТАТЫ С ЛАТУННЫМИ НАКЛАДКАМИ	120
СВЕТОДИОДНЫЕ СВЕТИЛЬНИКИ	124
РОЗЕТКА IP44	126
МУЛЬТИМЕДИЙНЫЕ РОЗЕТКИ	128
ПОВОРОТНЫЕ ВЫКЛЮЧАТЕЛИ СО СВЕТОДИОДНОЙ ПОДСВЕТКОЙ	130
ПОВОРОТНЫЙ ВЫКЛЮЧАТЕЛЬ 25А	131
ПОВОРОТНЫЙ ВЫКЛЮЧАТЕЛЬ НА ДВЕ ЦЕПИ	132

ЭЛЕКТРИЧЕСКИЕ И СЛАБОТОЧНЫЕ МЕХАНИЗМЫ

МЕХАНИЗМЫ ВЫКЛЮЧАТЕЛЕЙ	136
НОВЫЕ ТЕРМОСТАТЫ С ЛАТУННЫМИ НАКЛАДКАМИ	138
НОВЫЕ ТУМБЛЕРНЫЕ ВЫКЛЮЧАТЕЛИ	138
ДИММЕРЫ	139
ЭЛЕКТРОННЫЕ ВЫКЛЮЧАТЕЛИ	139
СВЕТОДИОДНЫЕ СВЕТИЛЬНИКИ-ИНДИКАТОРЫ	140
МЕХАНИЗМЫ ПОВОРОТНЫХ ВЫКЛЮЧАТЕЛЕЙ	141
НОВЫЕ МЕХАНИЗМЫ ПОВОРОТНЫХ ВЫКЛЮЧАТЕЛЕЙ	141
ЛАТУННЫЕ РУЧКИ ДЛЯ ПОВОРОТНЫХ ВЫКЛЮЧАТЕЛЕЙ	142
ЭЛЕКТРИЧЕСКИЕ РОЗЕТКИ	144
РОЗЕТКИ ДЛЯ TV/SAT	148
ИНФОРМАЦИОННЫЕ РАЗЪЕМЫ	151
НОВЫЕ ТЕРМОСТАТЫ	152
АУДИОСИСТЕМА МУЛЬТИРУМ	153
ПРАКТИЧЕСКОЕ РУКОВОДСТВО	160
ВОЗМОЖНОСТЬ ВЫБОРА МЕХАНИЗМОВ	161
КАК ЗАКАЗАТЬ ПРОДУКЦИЮ FEDE	162
РАЗМЕРЫ РАМОК	163

ТЕХНИЧЕСКИЕ ДАННЫЕ И ИНСТРУКЦИИ

ТЕХНИЧЕСКАЯ ИНФОРМАЦИЯ	164
------------------------	-----

BARCELONA COLLECTION

Подчеркните индивидуальность
Вашего дома с помощью
неповторимого и эксклюзивного
дизайна розеток & выключателей.
коллекция BARCELONA представляет
элегантный дизайн, обращающий
особое внимание на высокое
качество обработки латуни и ее
исключительную прочность.



BARCELONA COLLECTION



MATT PATINA



90 x 90 mm FD01251PM



90 x 160 mm FD01252PM



90 x 235 mm FD01253PM



90 x 305 mm FD01254PM

BRIGHT GOLD



90 x 90 mm FD01251OB



90 x 160 mm FD01252OB



90 x 235 mm FD01253OB



90 x 305 mm FD01254OB

NICKEL SATIN



90 x 90 mm FD01251NS



90 x 160 mm FD01252NS

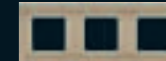

90 x 235 mm FD01253NS



90 x 305 mm FD01254NS

MADRID COLLECTION

FEDE представляет широкую гамму эксклюзивных коллекций, дизайн каждой из них Вы сможете прекрасно вписать в интерьер своего дома. Наши изделия внесут стиль и оригинальность в дизайн Вашего дома.

Коллекция MADRID обычно выбирается дизайнерами для использования в современном интерьере, выполненном в стиле минимализма.



MADRID COLLECTION



MATT PATINA



90 x 90 mm FD01241PM



90 x 160 mm FD01242PM



90 x 235 mm FD01243PM



90 x 305 mm FD01244PM

BRIGHT GOLD



90 x 90 mm FD01241OB



90 x 160 mm FD01242OB

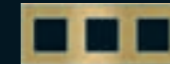

90 x 235 mm FD01243OB

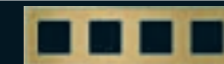

90 x 305 mm FD01244OB

NICKEL SATIN



90 x 90 mm FD01241NS

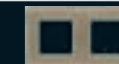

90 x 160 mm FD01242NS

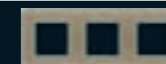

90 x 235 mm FD01243NS

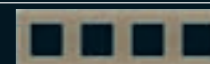

90 x 305 mm FD01244NS

SAN SEBASTIAN COLLECTION

Коллекция SAN SEBASTIAN представляет роскошный дизайн, с декоративными деталями, подчеркнутыми безупречным качеством обработки поверхности.

Это серия обычно выбирается дизайнерами, когда необходимо использовать в интерьерах в классическом стиле.



SAN SEBASTIAN COLLECTION



BRIGHT PATINA

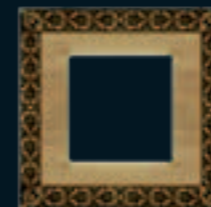

90 x 90 mm FD01221PB



90 x 160 mm FD01222PB



90 x 235 mm FD01223PB

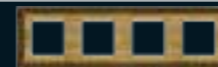

90 x 305 mm FD01224PB



90 x 381 mm FD01225PB

BRIGHT GOLD

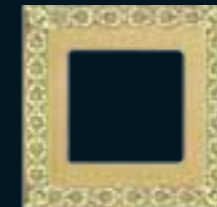

90 x 90 mm FD01221OB



90 x 160 mm FD01222OB

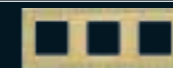

90 x 235 mm FD01223OB

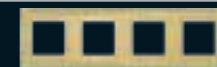

90 x 305 mm FD01224OB

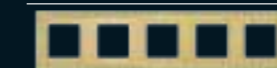

90 x 381 mm FD01225OB

RUSTIC COPPER



90 x 90 mm FD01221RU



90 x 160 mm FD01222RU



90 x 235 mm FD01223RU



90 x 305 mm FD01224RU



90 x 381 mm FD01225RU

SEVILLA COLLECTION

Источником вдохновения для выключателей коллекция SEVILLA служат идеалы красоты классического искусства.

Результат работы квалифицированных мастеров нашей компании – это изделия, с тщательной проработкой мельчайших декоративных деталей, со сбалансированными пропорциями, изготовленные из таких утонченных материалов, как латунь.



SEVILLA COLLECTION



BRIGHT PATINA



90 x 90 mm FD01231PB



90 x 160 mm FD01232PB



90 x 235 mm FD01233PB



90 x 305 mm FD01234PB



90 x 381 mm FD01235PB



BRIGHT GOLD

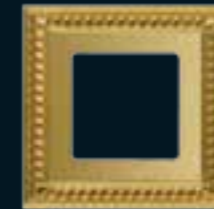

90 x 90 mm FD01231OB



90 x 160 mm FD01232OB



90 x 235 mm FD01233OB



90 x 305 mm FD01234OB



90 x 381 mm FD01235OB



RUSTIC COPPER



90 x 90 mm FD01231RU



90 x 160 mm FD01232RU



90 x 235 mm FD01233RU



90 x 305 mm FD01234RU



90 x 381 mm FD01235RU



TOLEDO COLLECTION

Классическая коллекция TOLEDO идеально вписывается в любую обстановку.

Обширная цветовая гамма отделки, в сочетании с подлинной изысканностью декоративного оформления, совместима так же и с современными интерьерами.

В классических помещениях, дизайн светильников прекрасно гармонирует с обстановкой и проявляет себя как безупречный декоративный аксессуар.





TOLEDO COLLECTION

BRIGHT PATINA

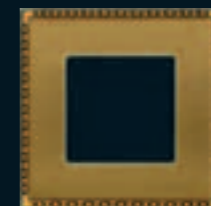

90 x 90 mm FD01211PB



90 x 160 mm FD01212PB



90 x 235 mm FD01213PB



90 x 305 mm FD01214PB



90 x 381 mm FD01215PB

REAL GOLD

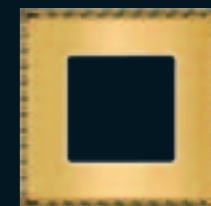

90 x 90 mm FD01211OR



90 x 160 mm FD01212OR



90 x 235 mm FD01213OR



90 x 305 mm FD01214OR



90 x 381 mm FD01215OR

BRIGHT CHROME



90 x 90 mm FD01211CB

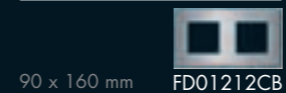

90 x 160 mm FD01212CB



90 x 235 mm FD01213CB



90 x 305 mm FD01214CB



90 x 381 mm FD01215CB

GRAPHITE

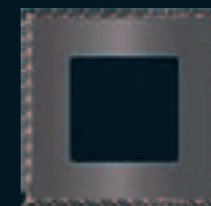

90 x 90 mm FD01211GR



90 x 160 mm FD01212GR



90 x 235 mm FD01213GR



90 x 305 mm FD01214GR



90 x 381 mm FD01215GR

OXYDE GREEN

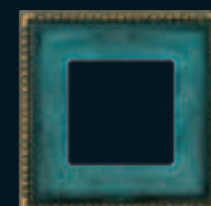

90 x 90 mm FD01211VO



90 x 160 mm FD01212VO



90 x 235 mm FD01213VO



90 x 305 mm FD01214VO



90 x 381 mm FD01215VO

CRYSTAL DE LUXE ART COLLECTION

Без всяких сомнений, уникальные и исключительные изделия с лимитированным выпуском – настоящие “произведения искусства”, созданные и декорированные нашими лучшими мастерами.

Роскошные выключатели и розетки FEDE способны обогатить даже наиболее эксклюзивные интерьеры.

Продукция FEDE всегда хорошо узнаваема, благодаря ее оригинальному и запоминающемуся дизайну.

Ослепительный блеск красоты!



CRYSTAL DE LUXE ART COLLECTION



MADE WITH SWAROVSKI® ELEMENTS

BRIGHT CHROME

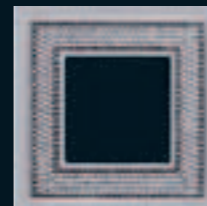

90 x 90 mm FD01291CB



90 x 160 mm FD01292CB



90 x 235 mm FD01293CB



90 x 305 mm FD01294CB

BRIGHT GOLD

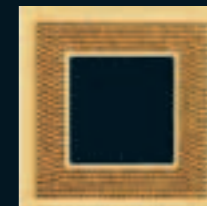

90 x 90 mm FD01291OR



90 x 160 mm FD01292OR



90 x 235 mm FD01293OR



90 x 305 mm FD01294OR

CRYSTAL DE LUXE
SAND, VELVET
& DÉCOR
COLLECTIONS



CRYSTAL DE LUXE SAND, VELVET & DÉCOR COLLECTIONS



MADE WITH SWAROVSKI® ELEMENTS

SAND



90 x 112 mm FD01261OR



90 x 112 mm FD01261CB



90 x 185 mm FD01262OR



90 x 185 mm FD01262CB

VELVET



90 x 112 mm FD01271OR



90 x 112 mm FD01271CB

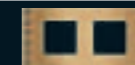

90 x 185 mm FD01272OR



90 x 185 mm FD01272CB

DÉCOR



90 x 112 mm FD01281OR



90 x 112 mm FD01281CB

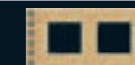

90 x 185 mm FD01282OR



90 x 185 mm FD01282CB

PROVENCE COLLECTION

FEDE выпустило специальную версию с покрытием “WHITE DECAPÉ”.

Это покрытие нанесено вручную на рамки, изготовленными из настоящей латуни. Вы будете очарованы образцами эксклюзивного и подлинного искусства. Вы не найдете двух абсолютно одинаковых рамок!





PROVENCE COLLECTION

SAN SEBASTIAN



90 x 90 mm FD01221BD

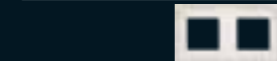

90 x 160 mm FD01222BD



90 x 235 mm FD01223BD

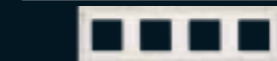

90 x 305 mm FD01224BD



90 x 381 mm FD01225BD

SEVILLA

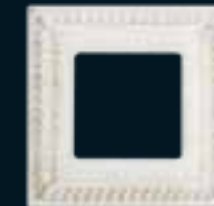

90 x 90 mm FD01231BD

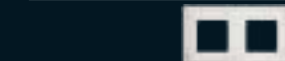

90 x 160 mm FD01232BD



90 x 235 mm FD01233BD

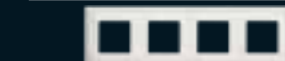

90 x 305 mm FD01234BD



90 x 381 mm FD01235BD

TOLEDO

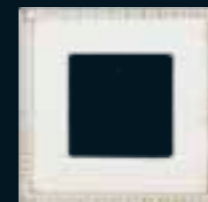

90 x 90 mm FD01211BD

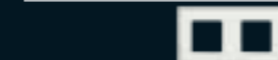

90 x 160 mm FD01212BD



90 x 235 mm FD01213BD



90 x 305 mm FD01214BD



90 x 381 mm FD01215BD

BARCELONA



90 x 90 mm FD01251BD

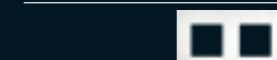

90 x 160 mm FD01252BD



90 x 235 mm FD01253BD



90 x 305 mm FD01254BD

MADRID



90 x 90 mm FD01241BD

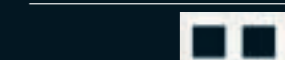

90 x 160 mm FD01242BD



90 x 235 mm FD01243BD



90 x 305 mm FD01244BD

TOSCANA COLLECTION

СЕРИЯ TOSCANA
ЗАВОРАЖИВАЕТ НАС СВОИМИ
ИЗЫСКАННЫМИ ДЕТАЛЯМИ.



SIENA COLLECTION



BRIGHT PATINA



90 x 90 mm FD01351PB

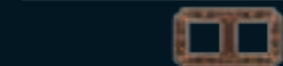

90 x 160 mm FD01352PB



90 x 235 mm FD01353PB



90 x 305 mm FD01354PB

BRIGHT GOLD



90 x 90 mm FD01351OB

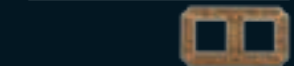

90 x 160 mm FD01352OB



90 x 235 mm FD01353OB



90 x 305 mm FD01354OB

GOLD WHITE PATINA

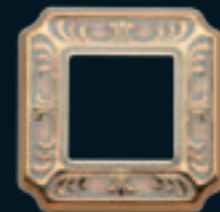

90 x 90 mm FD01351OP

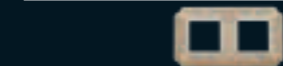

90 x 160 mm FD01352OP



90 x 235 mm FD01353OP



90 x 305 mm FD01354OP

BRIGHT CHROME



90 x 90 mm FD01351CB

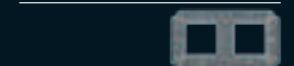

90 x 160 mm FD01352CB



90 x 235 mm FD01353CB



90 x 305 mm FD01354CB

TOSCANA COLLECTION

Последний штрих к интерьеру каждой виллы, очаровательного отеля, дворца, замка.

Наши исключительные латунные изделия ручной работы создают изысканную и гостеприимную атмосферу Средиземноморского тосканского стиля декорирования.



FIRENZE COLLECTION



BRIGHT PATINA



90 x 90 mm FD01361PB

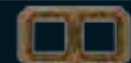

90 x 160 mm FD01362PB



90 x 235 mm FD01363PB

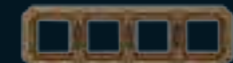

90 x 305 mm FD01364PB

BRIGHT GOLD

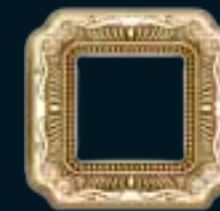

90 x 90 mm FD01361OB



90 x 160 mm FD01362OB



90 x 235 mm FD01363OB



90 x 305 mm FD01364OB

GOLD WHITE PATINA

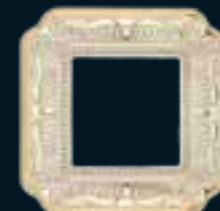

90 x 90 mm FD01361OP

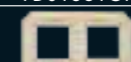

90 x 160 mm FD01362OP



90 x 235 mm FD01363OP



90 x 305 mm FD01364OP

BRIGHT CHROME

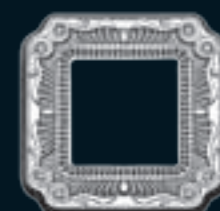

90 x 90 mm FD01361CB



90 x 160 mm FD01362CB



90 x 235 mm FD01363CB



90 x 305 mm FD01364CB



CRYSTAL DE LUXE PALACE COLLECTION

FEDE разработало новую концепцию для электрических механизмов: “The jewel switch”.

Высокий и изысканный стиль, с отблесками света от кристаллов, интегрированных в наши эксклюзивные рамки, отлитые традиционным способом из специально разработанного сплава латуни.

Без всякого сомнения, это единственные в своем роде экстраординарные изделия, с лимитированной серией производства: настоящее произведение искусства, выпущенное и декорированное нашими искусными мастерами.

PALACE COLLECTION



MADE WITH SWAROVSKI® ELEMENTS

BRIGHT PATINA



90 x 90 mm FD01351PBCL

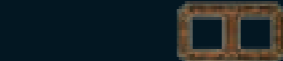

90 x 160 mm FD01352PBCL



90 x 235 mm FD01353PBCL



90 x 305 mm FD01354PBCL

GOLD WHITE PATINA

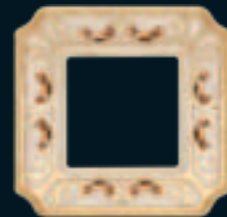

90 x 90 mm FD01351OPCL

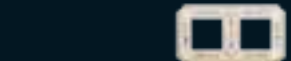

90 x 160 mm FD01352OPCL



90 x 235 mm FD01353OPCL



90 x 305 mm FD01354OPCL

BRIGHT PATINA



90 x 90 mm FD01361PBCL

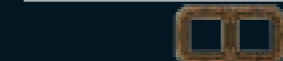

90 x 160 mm FD01362PBCL

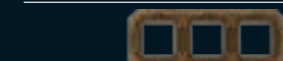

90 x 235 mm FD01363PBCL



90 x 305 mm FD01364PBCL

GOLD WHITE PATINA

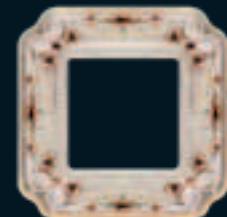

90 x 90 mm FD01361OPCL

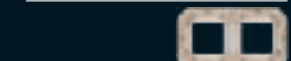

90 x 160 mm FD01362OPCL

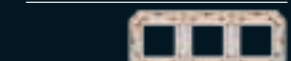

90 x 235 mm FD01363OPCL



90 x 305 mm FD01364OPCL

SMALTO ITALIANO COLLECTION

Дизайн наших коллекций выполненных в традиционном тосканском стиле, с рамками отлитыми из высококачественной латуни, прекрасно сочетается с эмалью и состоит из уникальных моделей SIENA и FIRENZE.

Разноцветная эмаль, сияющая и изысканная, придает роскошный блеск рамкам FEDE, заставляя по-новому взглянуть на уже знакомый дизайн и превращая их в уникальные изделия.

Изделия, украшающие стены блеском драгоценных камней с изысканной гаммой интенсивных оттенков : Красный Рубин, Изумруд, Синий Сапфир.... Этот великолепный красочный декор дополняют два цвета из категории «MUST HAVE»: Жемчужно-Белый и Угольно-Черный, вневременной элегантной классикой.



SMALTO ITALIANO SIENA COLLECTION



BLUE SAPPHIRE



90 x 90 mm FD01351AZEN

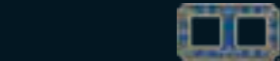

90 x 160 mm FD01352AZEN



90 x 235 mm FD01353AZEN



90 x 305 mm FD01354AZEN

JET BLACK



90 x 90 mm FD01351NEEN

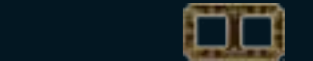

90 x 160 mm FD01352NEEN



90 x 235 mm FD01353NEEN



90 x 305 mm FD01354NEEN

ESMERALD GREEN



90 x 90 mm FD01351VEEN

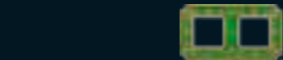

90 x 160 mm FD01352VEEN



90 x 235 mm FD01353VEEN



90 x 305 mm FD01354VEEN

RUBY RED



90 x 90 mm FD01351ROEN

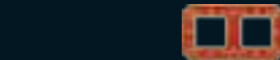

90 x 160 mm FD01352ROEN



90 x 235 mm FD01353ROEN



90 x 305 mm FD01354ROEN

PEARL WHITE



90 x 90 mm FD01351OPEN



90 x 160 mm FD01352OPEN



90 x 235 mm FD01353OPEN



90 x 305 mm FD01354OPEN



SMALTO ITALIANO FIRENZE COLLECTION

BLUE SAPPHIRE

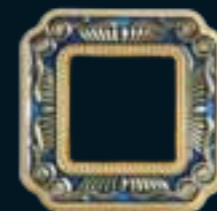

90 x 90 mm FD01361AZEN



90 x 160 mm FD01362AZEN



90 x 235 mm FD01363AZEN

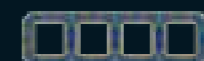

90 x 305 mm FD01364AZEN

JET BLACK



90 x 90 mm FD01361NEEN



90 x 160 mm FD01362NEEN



90 x 235 mm FD01363NEEN



90 x 305 mm FD01364NEEN

ESMERALD GREEN

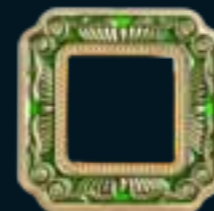

90 x 90 mm FD01361VEEN



90 x 160 mm FD01362VEEN

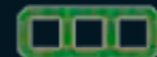

90 x 235 mm FD01363VEEN



90 x 305 mm FD01364VEEN

RUBY RED



90 x 90 mm FD01361ROEN



90 x 160 mm FD01362ROEN



90 x 235 mm FD01363ROEN



90 x 305 mm FD01364ROEN

PEARL WHITE

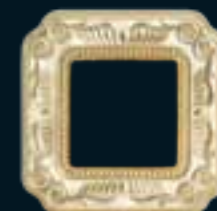

90 x 90 mm FD01361OPEN



90 x 160 mm FD01362OPEN



90 x 235 mm FD01363OPEN

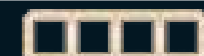

90 x 305 mm FD01364OPEN

NEW EMPORIO COLLECTION

Вдохновение пришло из богатого опыта компании FEDE при работе с изделиями из латуни, когда мы решили совместить традиционную конструкцию наших рамок с новым декоративным стилем.

Совершенные формы этой серии сочетаются с насыщенным орнаментом и тщательно проработанной детализацией, свойственной также ювелирным изделиям. Коллекция EMPORIO это удивительное сочетание эстетики и качества, в точности передающий подход компании FEDE к разработке и производству своей продукции.



NEW EMPORIO COLLECTION



BRIGHT PATINA



90 x 90 mm FD01371PB



90 x 160 mm FD01372PB



90 x 235 mm FD01373PB



90 x 305 mm FD01374PB



90 x 381 mm FD01375PB

BRIGHT GOLD



90 x 90 mm FD01371OB



90 x 160 mm FD01372OB



90 x 235 mm FD01373OB



90 x 305 mm FD01374OB



90 x 381 mm FD01375OB

GOLD WHITE PATINA



90 x 90 mm FD01371OP



90 x 160 mm FD01372OP



90 x 235 mm FD01373OP



90 x 305 mm FD01374OP

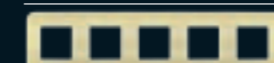

90 x 381 mm FD01375OP

BRIGHT CHROME



90 x 90 mm FD01371CB



90 x 160 mm FD01372CB

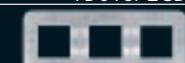

90 x 235 mm FD01373CB



90 x 305 mm FD01374CB



90 x 381 mm FD01375CB

VINTAGE
TAPESTRY, WOOD,
CORINTO & PORCELAIN
COLLECTIONS



VINTAGE TAPESTRY COLLECTION

Наше стремление помочь Вам создать единую атмосферу в доме, декорируя стены с помощью действительно оригинального и в тоже время элегантного дизайна выключателей, выразилось в сочетании высококачественных, эксклюзивных гобеленов и латунных рамок.



VINTAGE TAPESTRY COLLECTION

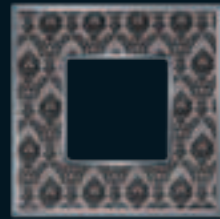

100 x 100 mm FD01321DNCB

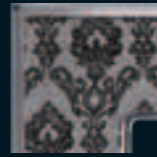

100 x 100 mm FD01321DGOB



100 x 100 mm FD01321SCB

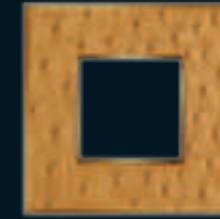

100 x 100 mm FD01321GOB

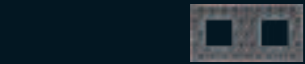
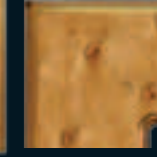

100 x 172 mm FD01322DNCB

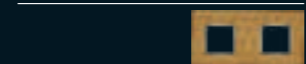

100 x 172 mm FD01322DGOB

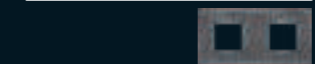

100 x 172 mm FD01322SCB

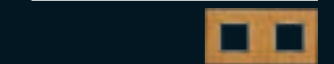

100 x 172 mm FD01322GOB



100 x 246 mm FD01323DNCB



100 x 246 mm FD01323DGOB



100 x 246 mm FD01323SCB



100 x 246 mm FD01323GOB



100 x 317 mm FD01324DNCB



100 x 317 mm FD01324DGOB



100 x 317 mm FD01324SCB

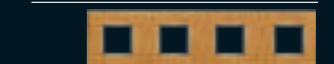

100 x 317 mm FD01324GOB



100 x 100 mm FD01321DBOB



100 x 100 mm FD01321AOB

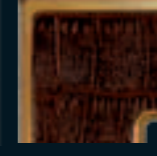

100 x 100 mm FD01321MCB

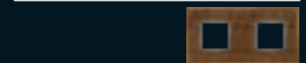

100 x 172 mm FD01322DBOB

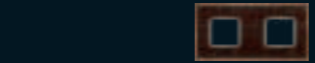

100 x 172 mm FD01322AOB

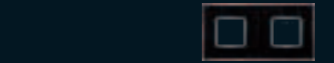

100 x 172 mm FD01322MCB

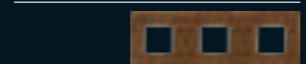

100 x 246 mm FD01323DBOB



100 x 246 mm FD01323AOB



100 x 246 mm FD01323MCB



100 x 317 mm FD01324DBOB



100 x 317 mm FD01324AOB



100 x 317 mm FD01324MCB

VINTAGE WOOD COLLECTION

Наши специалисты по обработке дерева создали коллекцию Винтаж Дерево, комбинирующую рамки из латуни и вставки из натурального дерева, для получения уникального дизайнерского решения.



VINTAGE WOOD COLLECTION



100 x 100 mm FD01311CCB

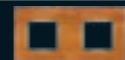

100 x 172 mm FD01312CCB

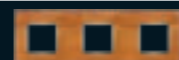

100 x 246 mm FD01313CCB

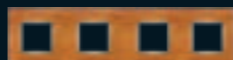

100 x 317 mm FD01314CCB



100 x 100 mm FD01311WCB



100 x 172 mm FD01312WCB

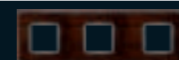

100 x 246 mm FD01313WCB

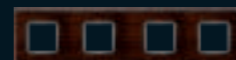

100 x 317 mm FD01314WCB

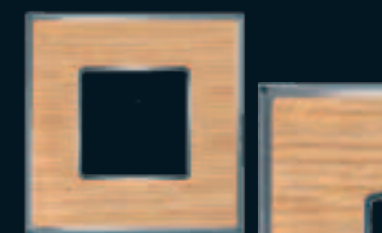

100 x 100 mm FD01311OCB

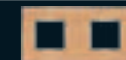

100 x 172 mm FD01312OCB

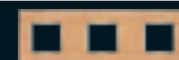

100 x 246 mm FD01313OCB

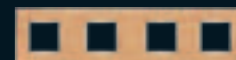

100 x 317 mm FD01314OCB



100 x 100 mm FD01311COB

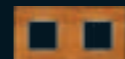

100 x 172 mm FD01312COB



100 x 246 mm FD01313COB

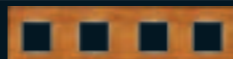

100 x 317 mm FD01314COB



100 x 100 mm FD01311WOB

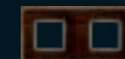

100 x 172 mm FD01312WOB



100 x 246 mm FD01313WOB



100 x 317 mm FD01314WOB



100 x 100 mm FD01311OOB



100 x 172 mm FD01312OOB



100 x 246 mm FD01313OOB

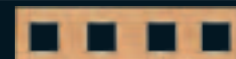

100 x 317 mm FD01314OOB

VINTAGE CORINTO COLLECTION

Различные варианты камня предоставляют Вам исключительную свободу выбора и самовыражения. Материал Corian® от DuPont™, формирует поверхность вставок интегрированных в латунные рамки FEDE.



MADE WITH DuPont™
CORIAN®

VINTAGE CORINTO COLLECTION

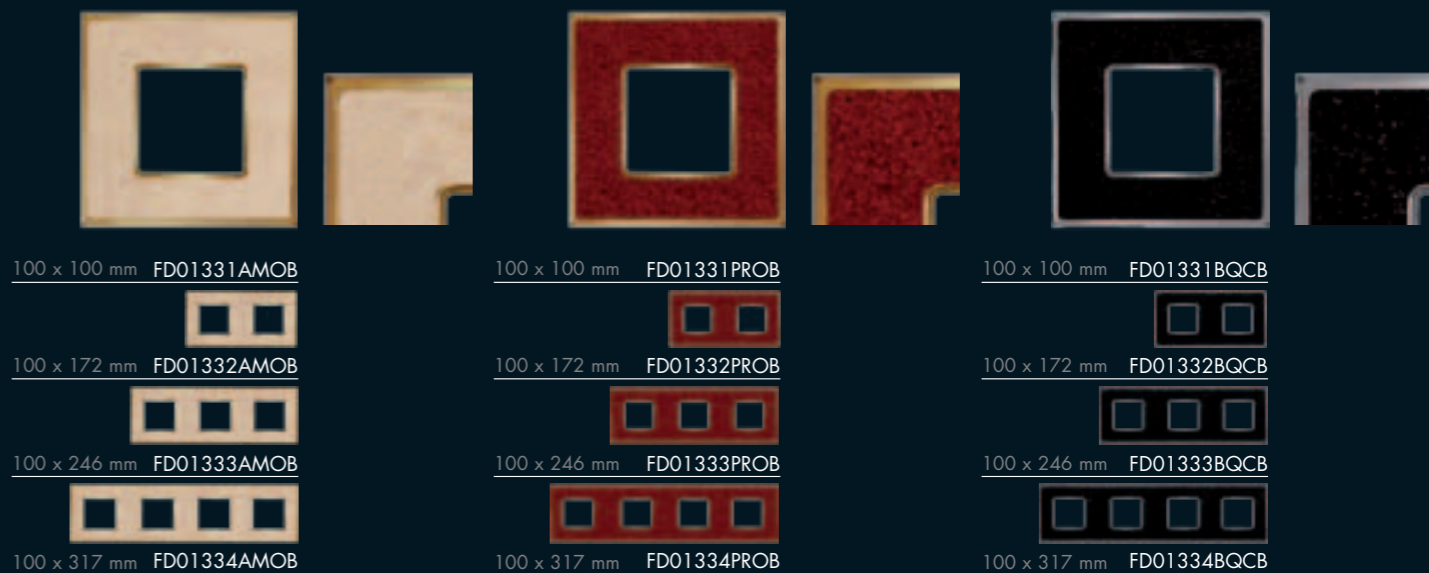

VINTAGE PORCELAIN COLLECTION

Изящные элементы из фарфора в стиле Вашего любимого сервиза на стенах в Вашем доме: теперь это возможно с новой коллекцией изящных выключателей и розеток из коллекции FEDE Vintage Porcelain. Художественные возможности, предлагаемые фарфором, его утонченность и изысканность, теперь доступны в сочетании с классическим обрамлением из латунных рамок FEDE. Коллекция Vintage Porcelain запоминается своими тонкими, чистыми и в тоже время сложными линиями.



VINTAGE PORCELAIN COLLECTION

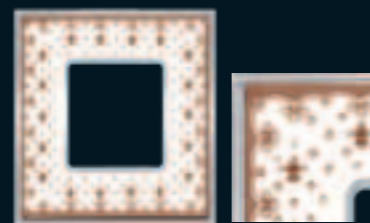

100 x 100 mm FD01341MACB

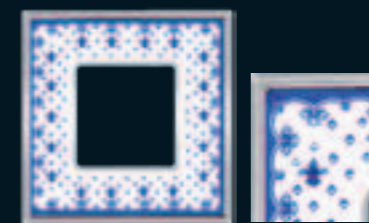

100 x 100 mm FD01341AZCB

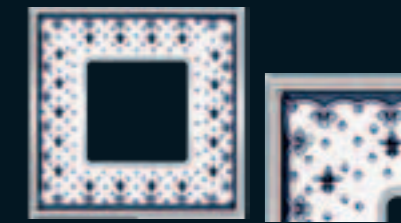

100 x 100 mm FD01341NECB

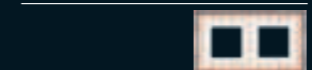

100 x 172 mm FD01342MACB

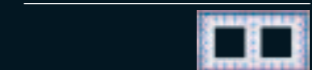

100 x 172 mm FD01342AZCB

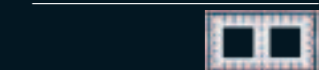

100 x 172 mm FD01342NECB



100 x 246 mm FD01343MACB



100 x 246 mm FD01343AZCB

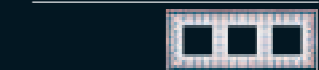

100 x 246 mm FD01343NECB



100 x 317 mm FD01344MACB



100 x 317 mm FD01344AZCB



100 x 317 mm FD01344NECB

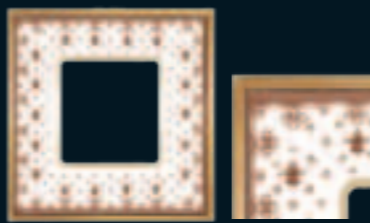

100 x 100 mm FD01341MAOB

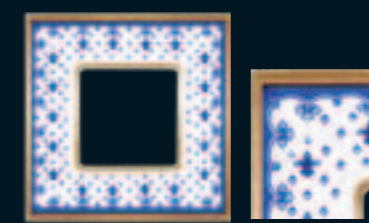

100 x 100 mm FD01341AZOB

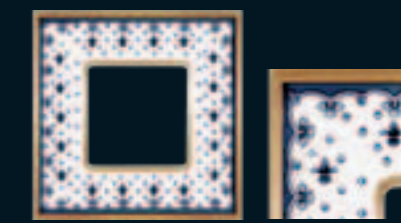

100 x 100 mm FD01341NEOB

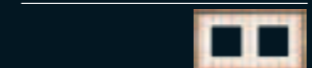

100 x 172 mm FD01342MAOB

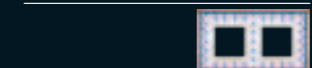

100 x 172 mm FD01342AZOB

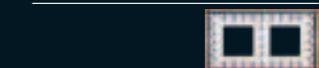

100 x 172 mm FD01342NEOB

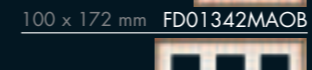

100 x 246 mm FD01343MAOB



100 x 246 mm FD01343AZOB



100 x 246 mm FD01343NEOB

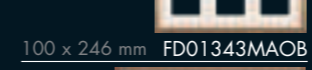

100 x 317 mm FD01344MAOB



100 x 317 mm FD01344AZOB



100 x 317 mm FD01344NEOB

GRANADA COLLECTION

Наша коллекция рамок для электроустановочных изделий Granada, была создана под влиянием андалузского стиля, с характерной для него тягой к роскоши и богатству, с насыщенным

сложным орнаментом и утонченным декором. Эта коллекция способна обогатить интерьер любого дома или квартиры, придав ему ощущение торжественности и парадности.

Рамки из коллекции Granada, уникальны благодаря сочетанию простоты линий и богатству декора.



GRANADA COLLECTION



COPPER



90 x 90 mm FD01411CO

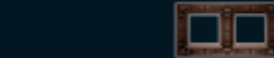

90 x 160 mm FD01412CO

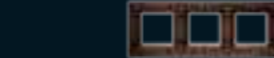

90 x 235 mm FD01413CO



90 x 305 mm FD01414CO



90 x 381 mm FD01415CO

WHITE DÉCAPE

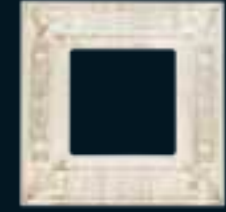

90 x 90 mm FD01411BD

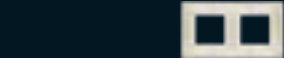

90 x 160 mm FD01412BD



90 x 235 mm FD01413BD



90 x 305 mm FD01414BD

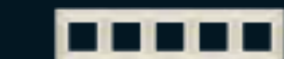

90 x 381 mm FD01415BD

ANTIQUÉ SILVER

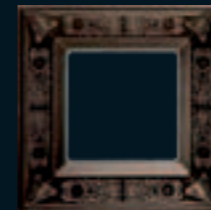

90 x 90 mm FD01411AS

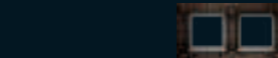

90 x 160 mm FD01412AS

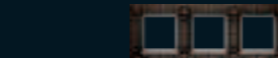

90 x 235 mm FD01413AS



90 x 305 mm FD01414AS



90 x 381 mm FD01415AS

BRIGHT GOLD

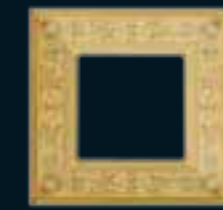

90 x 90 mm FD01411OB

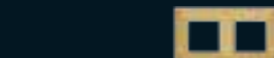

90 x 160 mm FD01412OB



90 x 235 mm FD01413OB

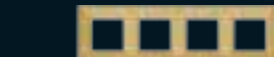

90 x 305 mm FD01414OB

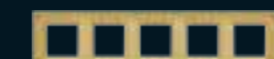

90 x 381 mm FD01415OB

BRIGHT PATINA



90 x 90 mm FD01411PB

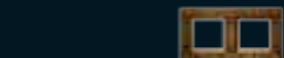

90 x 160 mm FD01412PB



90 x 235 mm FD01413PB



90 x 305 mm FD01414PB

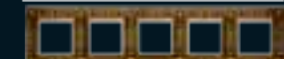

90 x 381 mm FD01415PB

NEW SANREMO COLLECTION

Новая коллекция SANREMO очарует Вас своими эксклюзивными флористическими мотивами идеально подходящими для тщательно проработанных, элегантных интерьеров. Красота и неповторимость объединяются для придания декору максимальной оригинальности и свежести.

Отделка рамок, выполненная нашими высококвалифицированными мастерами – безупречна.



SANREMO COLLECTION

BRIGHT GOLD



90 x 110 mm FD01421OB



90 x 183 mm FD01422OB

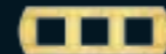

90 x 255 mm FD01423OB



90 x 328 mm FD01424OB



90 x 400 mm FD01425OB

BRIGHT PATINA



90 x 110 mm FD01421PB



90 x 183 mm FD01422PB



90 x 255 mm FD01423PB



90 x 328 mm FD01424PB



90 x 400 mm FD01425PB

WHITE DECAPE



90 x 110 mm FD01421BD



90 x 183 mm FD01422BD



90 x 255 mm FD01423BD

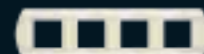

90 x 328 mm FD01424BD



90 x 400 mm FD01425BD

GRAPHITE



90 x 110 mm FD01421GR



90 x 183 mm FD01422GR



90 x 255 mm FD01423GR



90 x 328 mm FD01424GR



90 x 400 mm FD01425GR

ANTIC SILVER



90 x 110 mm FD01421AS



90 x 183 mm FD01422AS



90 x 255 mm FD01423AS



90 x 328 mm FD01424AS



90 x 400 mm FD01425AS

RUSTIC COPPER



90 x 110 mm FD01421RU



90 x 183 mm FD01422RU



90 x 255 mm FD01423RU

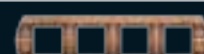

90 x 328 mm FD01424RU



90 x 400 mm FD01425RU



NEW BELLE ÉPOQUE COLLECTION

Дух творчества дизайнеров FEDE, позволяющий создавать настоящие объекты «Haute-Décor», в полной мере воплощаются в нашей новой коллекции, сочетающей строгую геометрию форм с необычными комбинациями используемых материалов: металл, гобелен, дерево, камень (Corian) и фарфор.

FEDE предлагает использовать сочетание дорогих материалов и филигранной отделки, что позволяет сделать интерьеры Вашего дома более стильными.



NEW BELLE ÉPOQUE METAL COLLECTION

Рамки из нашей новой коллекции «BELLE ÉPOQUE», с утонченным дизайном, являются настоящим произведением искусства, предлагающими наиболее привлекательные варианты отделки металлических поверхностей и возможность комбинирования рамок и механизмов. Использование декоративных металлических вставок, было выбрано для того, чтобы отметить наш «Золотой Век» и дать Вам возможность декорировать Ваш дом в стиле Арт Деко.

Новая коллекция BELLE ÉPOQUE Metal является вневременным творением FEDE.



NEW BELLE ÉPOQUE METAL GOLD COLLECTION

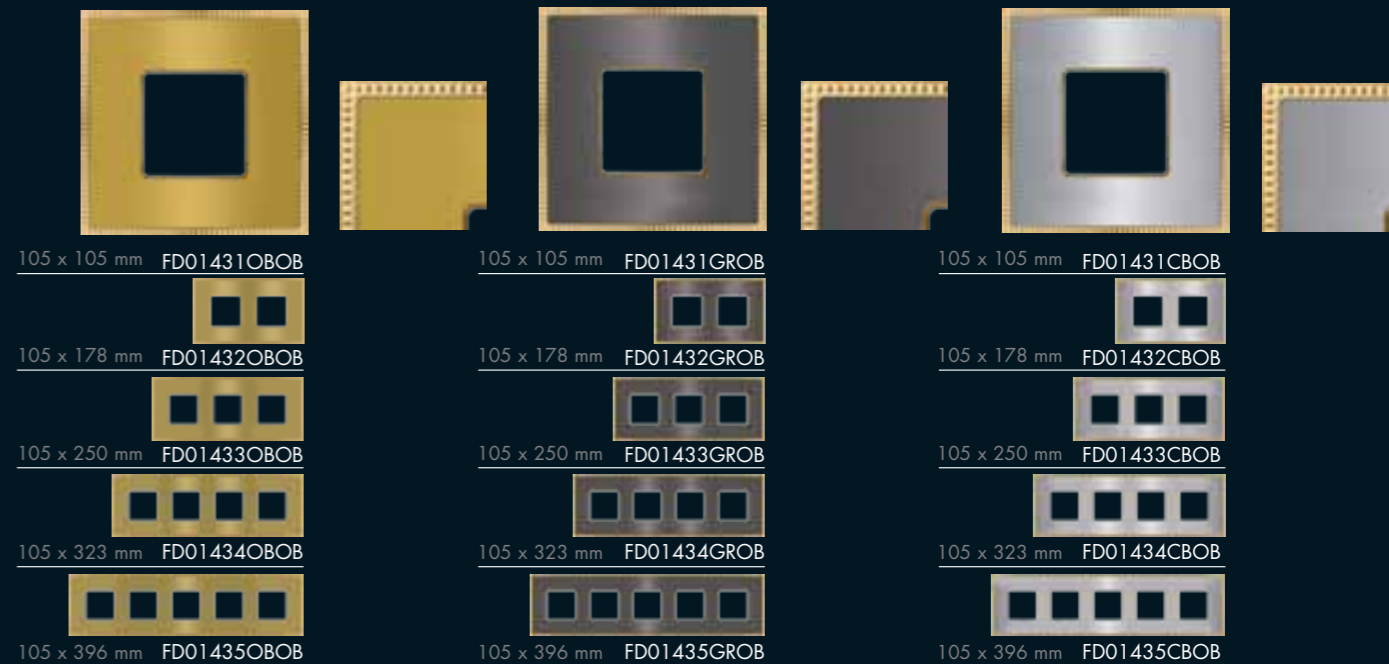

NEW BELLE ÉPOQUE METAL CHROME COLLECTION

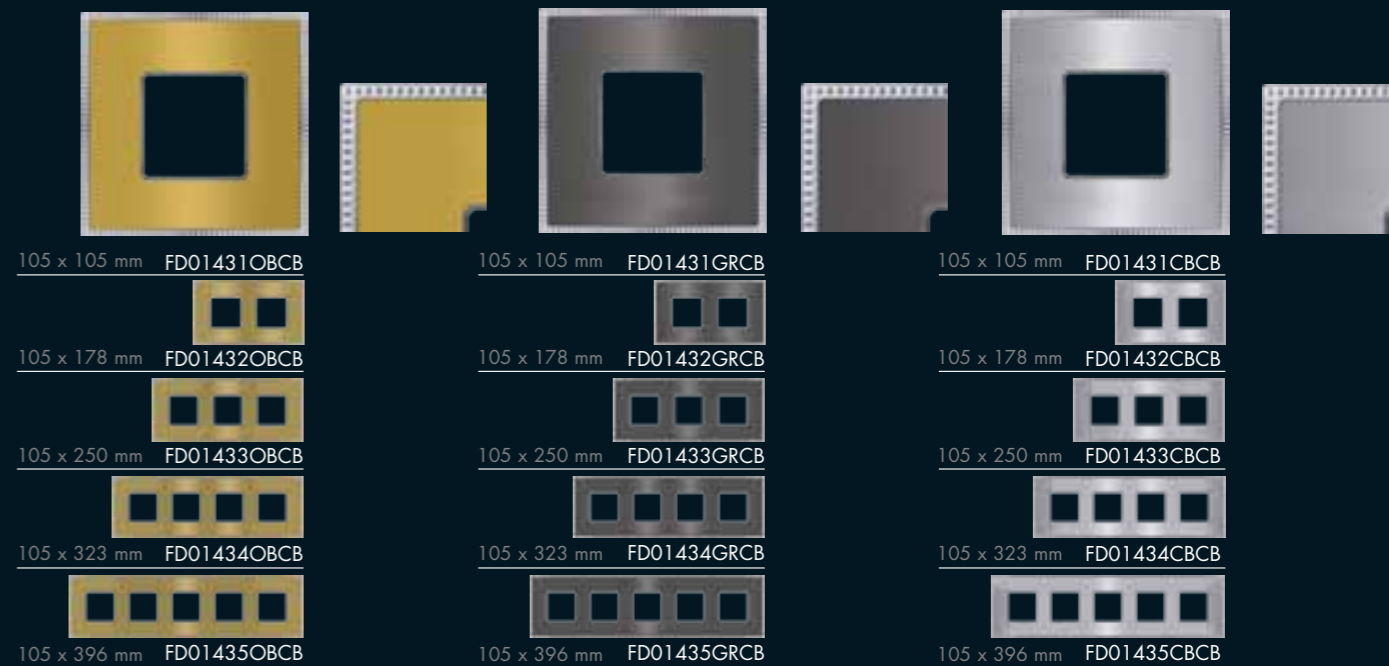

NEW BELLE ÉPOQUE METAL COLLECTION

Новые рамки с декоративными вставками.

Создайте свой собственный неповторимый дизайн из серии Belle Époque, используя возможность комбинирования основ рамок и декоративных вставок.

На выбор предлагается два цветовых решения для основ и три для декоративных вставок.

Так же по специальному запросу могут быть изготовлены специальные варианты гальванопокрытий.



РАМКИ И ДЕКОРАТИВНЫЕ ВСТАВКИ ИЗ МЕТАЛЛА

ОСНОВЫ РАМОК

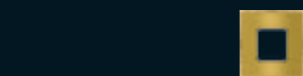

105 x 105 mm FD01401OB

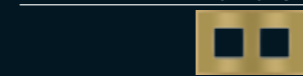

105 x 178 mm FD01402OB



105 x 250 mm FD01403OB

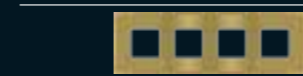

105 x 323 mm FD01404OB

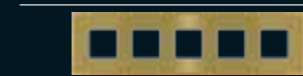

105 x 396 mm FD01405OB



105 x 105 mm FD01401CB



105 x 178 mm FD01402CB



105 x 250 mm FD01403CB

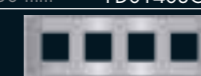

105 x 323 mm FD01404CB



105 x 396 mm FD01405CB

ДЕКОРАТИВНЫЕ ВСТАВКИ



FD04401OB



FD04402OB



FD04403OB



FD04404OB

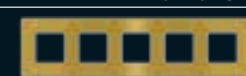

FD04405OB



FD04401GR



FD04402GR



FD04403GR



FD04404GR



FD04405GR



FD04401CB



FD04402CB



FD04403CB



FD04404CB



FD04405CB

NEW BELLE ÉPOQUE TAPESTRY COLLECTION

С новой коллекцией BELLE ÉPOQUE TAPESTRY мы убеждены, что выключатели будут органично вписаны в самые утонченные интерьеры. Изысканное сочетание покрытий из благородных материалов предлагает Вам неограниченные возможности по оформлению вашего дома.

Аристократичные рисунки наших гобеленов еще больше подчеркнут индивидуальность и неповторимость декора Вашего домашнего пространства и уюта.



NEW BELLE ÉPOQUE TAPESTRY COLLECTION

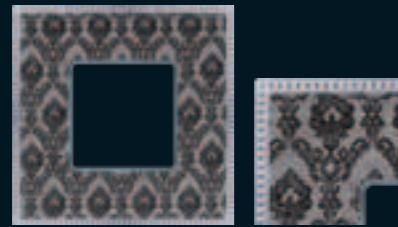

105 x 105 mm FD01441DNCB

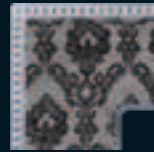

105 x 178 mm FD01442DNCB



105 x 250 mm FD01443DNCB



105 x 323 mm FD01444DNCB



105 x 396 mm FD01445DNCB

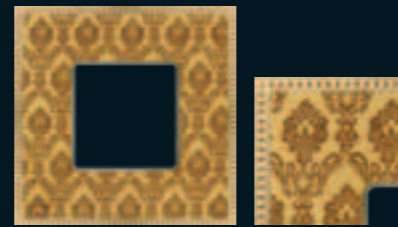

105 x 105 mm FD01441DGOB

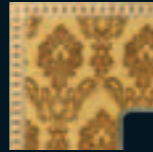

105 x 178 mm FD01442DGOB



105 x 250 mm FD01443DGOB



105 x 323 mm FD01444DGOB



105 x 396 mm FD01445DGOB

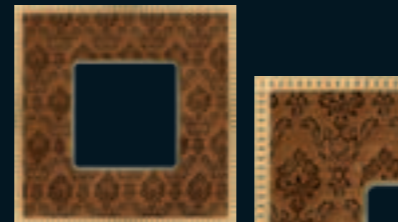

105 x 105 mm FD01441DBOB



105 x 178 mm FD01442DBOB



105 x 250 mm FD01443DBOB



105 x 323 mm FD01444DBOB



105 x 396 mm FD01445DBOB

NEW BELLE ÉPOQUE TAPESTRY COLLECTION

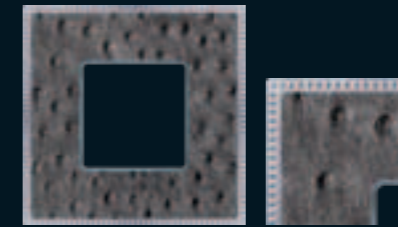

105 x 105 mm FD01441SCB

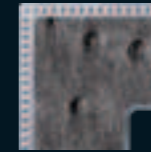

105 x 178 mm FD01442SCB



105 x 250 mm FD01443SCB

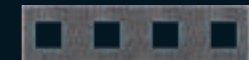

105 x 323 mm FD01444SCB



105 x 396 mm FD01445SCB

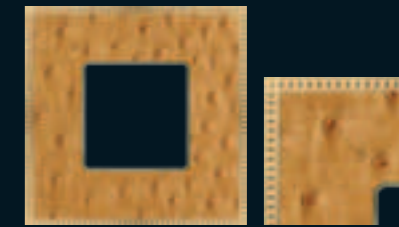

105 x 105 mm FD01441GOB

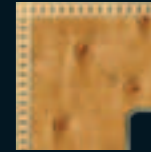

105 x 178 mm FD01442GOB



105 x 250 mm FD01443GOB



105 x 323 mm FD01444GOB



105 x 396 mm FD01445GOB



105 x 105 mm FD01441AOB



105 x 178 mm FD01442AOB



105 x 250 mm FD01443AOB

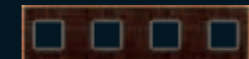

105 x 323 mm FD01444AOB



105 x 396 mm FD01445AOB



105 x 105 mm FD01441MCB

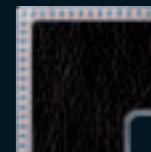

105 x 178 mm FD01442MCB

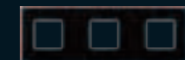

105 x 250 mm FD01443MCB



105 x 323 mm FD01444MCB



105 x 396 mm FD01445MCB

NEW BELLE ÉPOQUE WOOD COLLECTION

FEDE использует при производстве своих изделий только самые высококачественные материалы, одним из которых является натуральное дерево. Материал отличающийся естественной теплотой и природной красотой – позволяет безукоризненно сочетать стиль выбранной Вами мебельной обстановки с нашими выключателями и розетками.



NEW BELLE ÉPOQUE WOOD COLLECTION

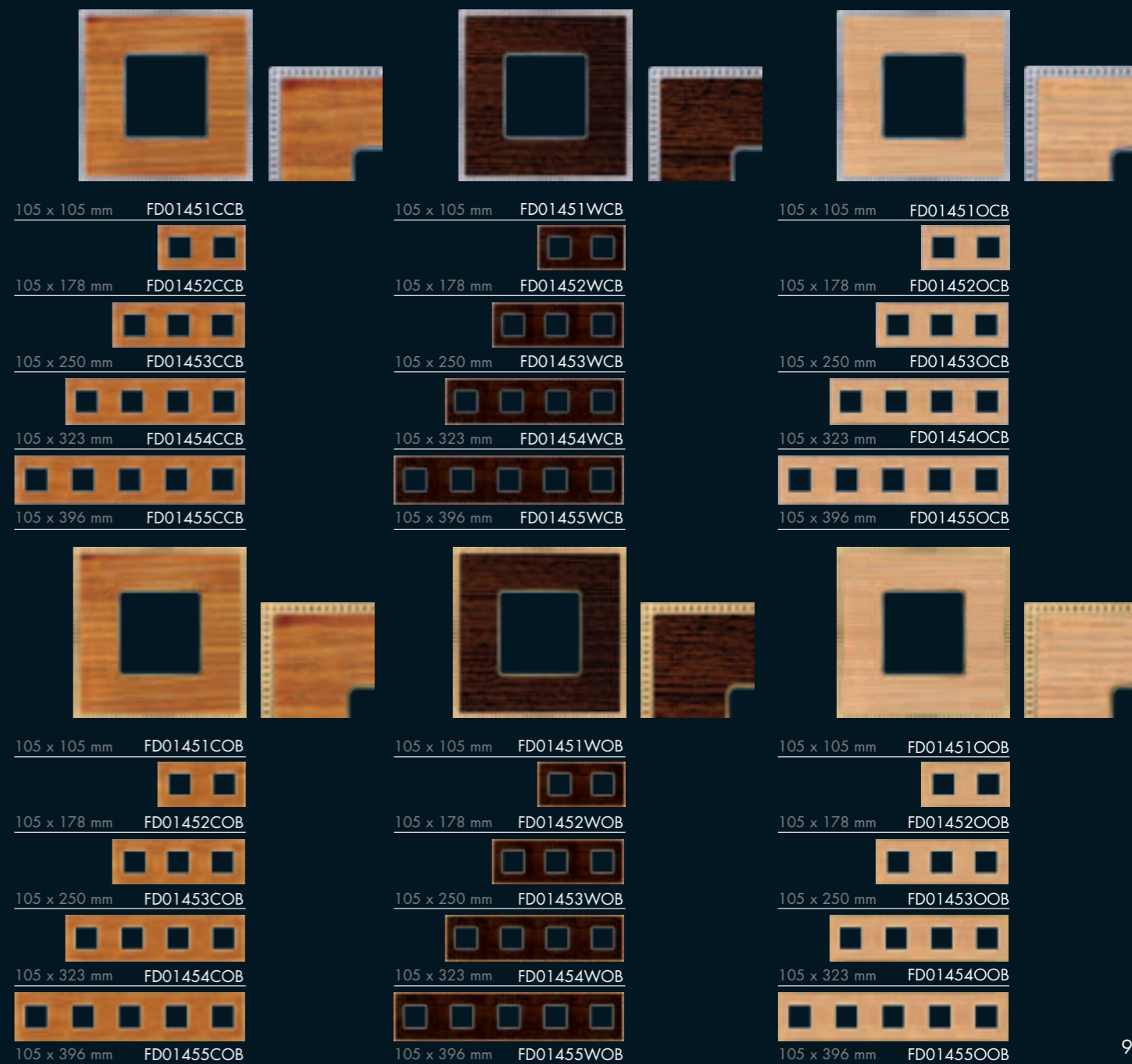

NEW BELLE ÉPOQUE CORINTO COLLECTION

Узнайте о безграничных возможностях предоставляемых нашей коллекцией BELLE ÉPOQUE CORINTO.

В соответствии с последними тенденциями в оформлении интерьеров, украсьте окружающее Вас пространство действительно роскошными изделиями.



MADE WITH DuPont™
CORIAN®

NEW BELLE ÉPOQUE CORINTO COLLECTION

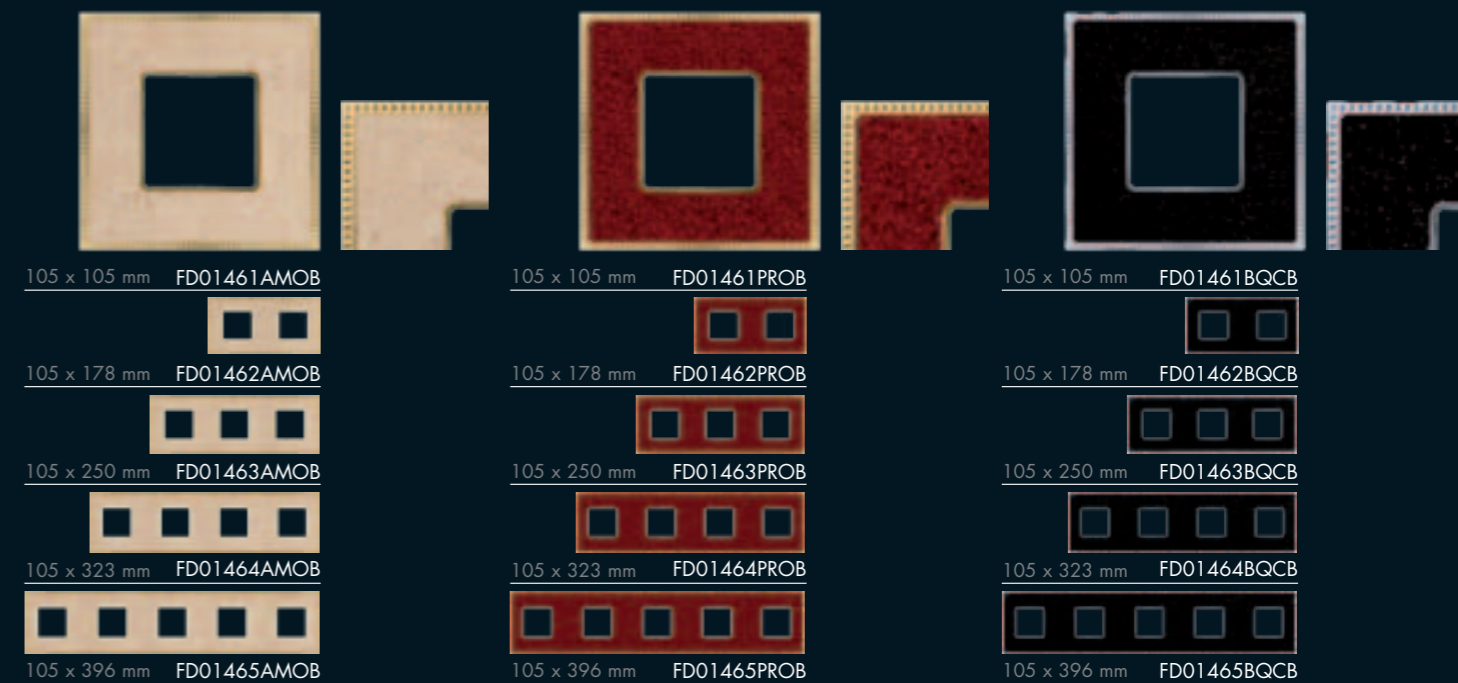

NEW BELLE ÉPOQUE PORCELAIN COLLECTION

Ощущение роскоши, передаваемое благодаря фарфору и есть результат исключительной «свежести», которую постарались вложить в эту серию наши мастера, даря Вам прекрасную возможность насладиться атмосферой престижа и всемирной известности, свойственных этому материалу.



NEW BELLE ÉPOQUE PORCELAIN COLLECTION

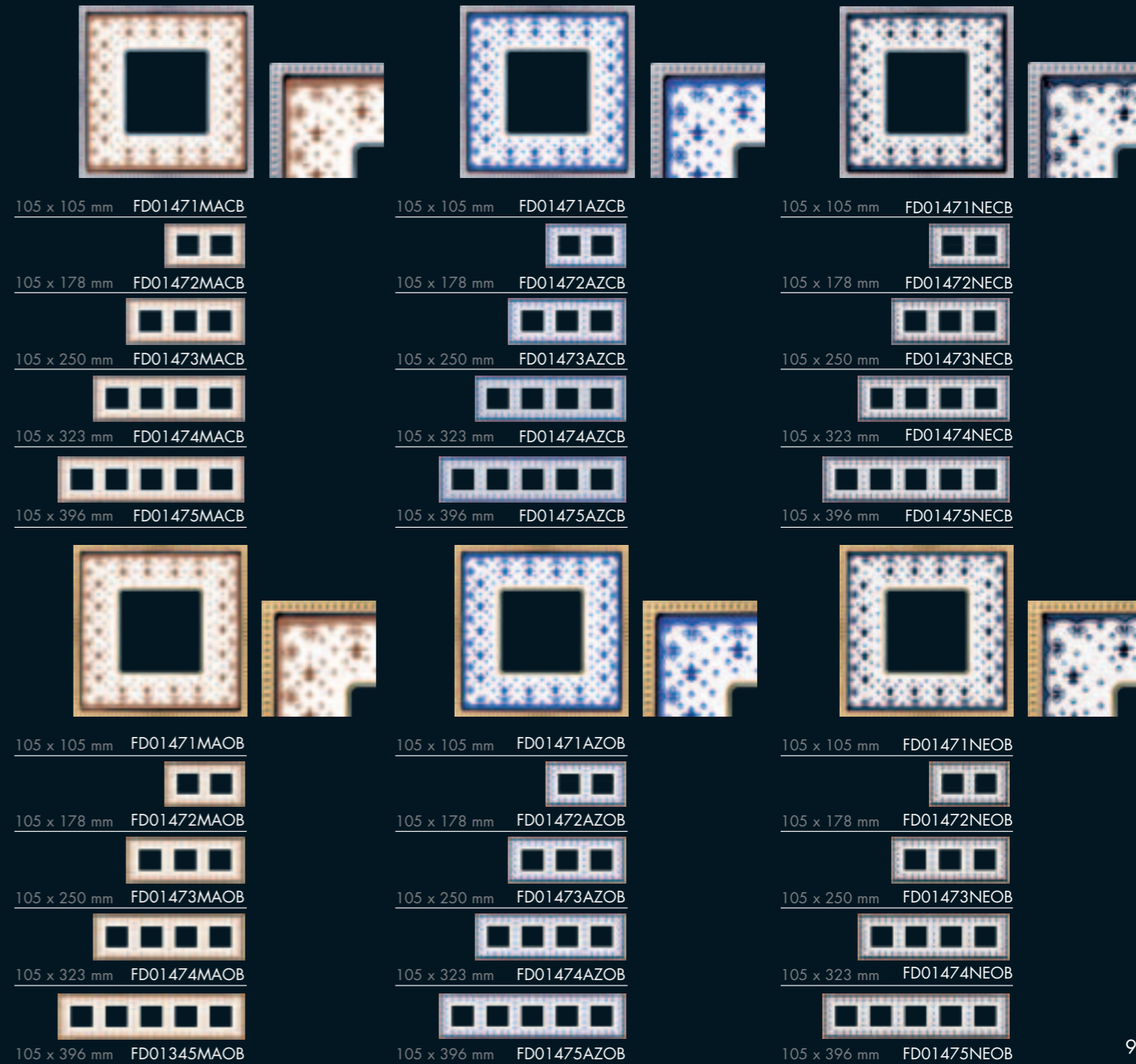

ПРОДУКЦИЯ НОВОГО ПОКОЛЕНИЯ



Компания FEDE при разработке своей продукции учитывает новейшие технические достижения. Это позволяет Вам получить современную продукцию, обеспечивающую высочайший уровень безопасности и комфорта, а также и возможность с легкостью подключить любые мультимедийные системы в доме. Использование продукции предлагаемой компанией FEDE, позволяет повысить качество Вашей жизни.

ОДИНОЧНЫЙ ТУМБЛЕРНЫЙ ВЫКЛЮЧАТЕЛЬ

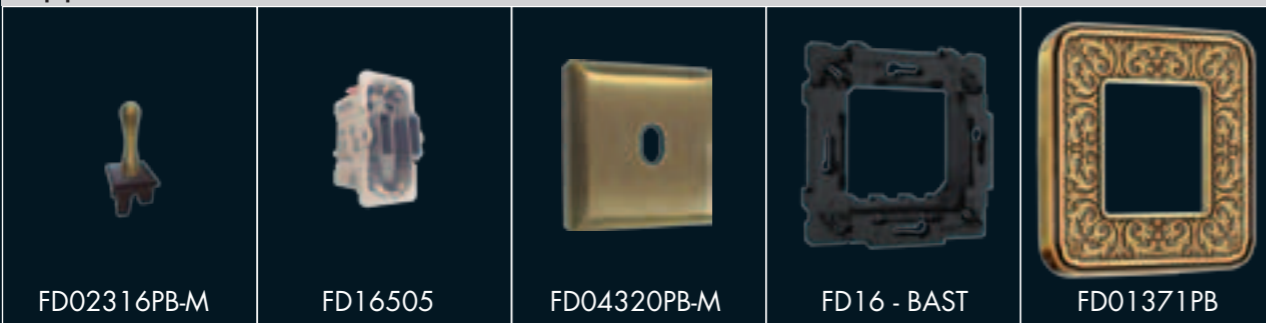

ПРИМЕР МОНТАЖА



ДВОЙНОЙ ТУМБЛЕРНЫЙ ВЫКЛЮЧАТЕЛЬ

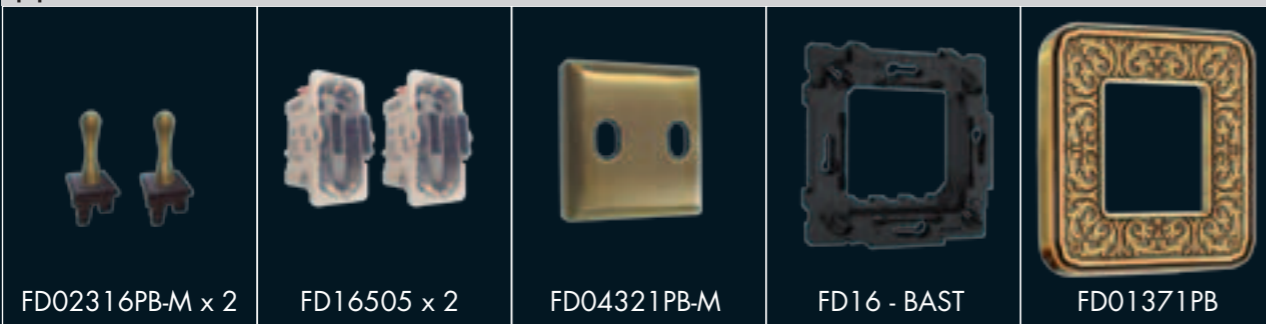

ПРИМЕР МОНТАЖА



В последние годы, FEDE следовал последним тенденциям при разработке и производстве механизмов электрических выключателей, пополняя широкий спектр предлагаемых решений: клавишные выключатели, с клавишами из латуни в различных цветах; сенсорные выключатели, которые активируются через прикосновение, поворотные выключатели, с пятью различными видами дизайна ручек. Это и послужило вдохновением при создании нашего первого каталога "Искусство выключения света".

Теперь мы хотели бы представить вам наши новые тумблерные выключатели.

Нам нравится их ретро стиль, который прекрасно вписывается в дизайн наших коллекций, которые подходят, как для классических, старинных, так и современных интерьеров. Технически, это очень интересное решение, поскольку тумблерная ручка крепится непосредственно на корпус нашего стандартного выключателя, как и обычные клавиши. Это означает, что при желании стандартные клавиши могут быть легко заменены на тумблерные ручки. Все наши электрические механизмы являются модульными устройствами и подходят для установки в стандартные коробки с посадочным размером 60мм между винтами.

Добавьте к прекрасному дизайну – простой способ установки. Фронтальная латунная накладка может быть одного цвета с рамкой и прекрасно дополнит общий дизайн. Словом, новое воплощенное понятие "must have" от FEDE, предназначено для уникальных проектов высокого стиля.



В данном устройстве используется современная технология диммирования, обеспечивающая удобное и комфортное управление освещением.

Данный диммер предлагает Вам интуитивное управление благодаря сенсорной панели, светодиодной подсветке и индикатору уровня освещенности.

НОВЫЙ ДИММЕР С СЕНСОРНЫМ УПРАВЛЕНИЕМ

Диммер для всех коллекций FEDE
в комплекте с супортом
Упаковка: 1 шт.

Компактный диммер для
всех коллекций FEDE
Упаковка: 1 шт.



Новый компактный светорегулятор (диммер) FEDE - это устройство, которое позволяет Вам заменить механизм обычного светового выключателя и регулировать уровень освещения, для экономии энергии и повышения комфорта.

Наиболее полную информацию о нашей продукции для наружного монтажа, Вы можете найти в каталоге SURFACE.



ДИММЕРЫ



Диммер (электрохимический).

Подходит для всех коллекций FEDE.
 Активная нагрузка (лампы накаливания): 500 Вт
 Индуктивная нагрузка: низковольтные галогеновые лампы с электромагнитными и электронными трансформаторами, вентиляторы 300Вт.
 Упаковка: 1 шт.

* В комплекте диммер оснащен пластиковой поворотной ручкой
 * При желании Вы можете легко заменить пластиковую поворотную ручку на латунную.

БЕЛЫЙ БЕЖЕВЫЙ ЧЕРНЫЙ

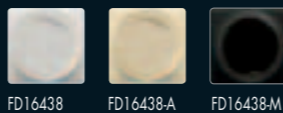

FD04322BD FD04322PM FD04322PB FD04322OR FD04322OB FD04322RU FD04322GR FD04322NS FD04322CB



ЛАТУННЫЕ ОБРАМЛЕНИЯ И ЛАТУННЫЕ РУЧКИ ДЛЯ ПОВОРОТНЫХ ВЫКЛЮЧАТЕЛЕЙ

BRIGHT PATINA



BRIGHT GOLD

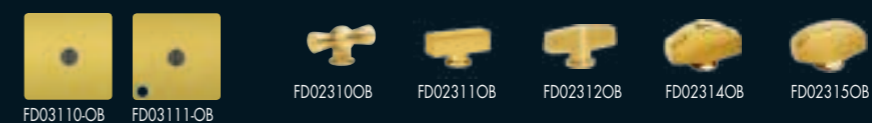

Все латунные обрамления поставляются в комплекте с выключателями
 Вы найдете все модели поворотных выключателей на страницах 140 и 141

ЗАГЛУШКИ С ЛАТУННЫМИ НАКЛАДКАМИ



ПОКРЫТИЯ

WHITE DÉCAPÉ	MATT PATINA	BRIGHT PATINA	REAL GOLD	BRIGHT GOLD	RUSTIC COPPER	GRAPHITE	NICKEL SATIN	BRIGHT CHROME
								
FD04319BD	FD04319PM	FD04319PB	FD04319OR	FD04319OB	FD04319RU	FD04319GR	FD04319NS	FD04319CB

АБСОЛЮТНАЯ БЕЗОПАСНОСТЬ

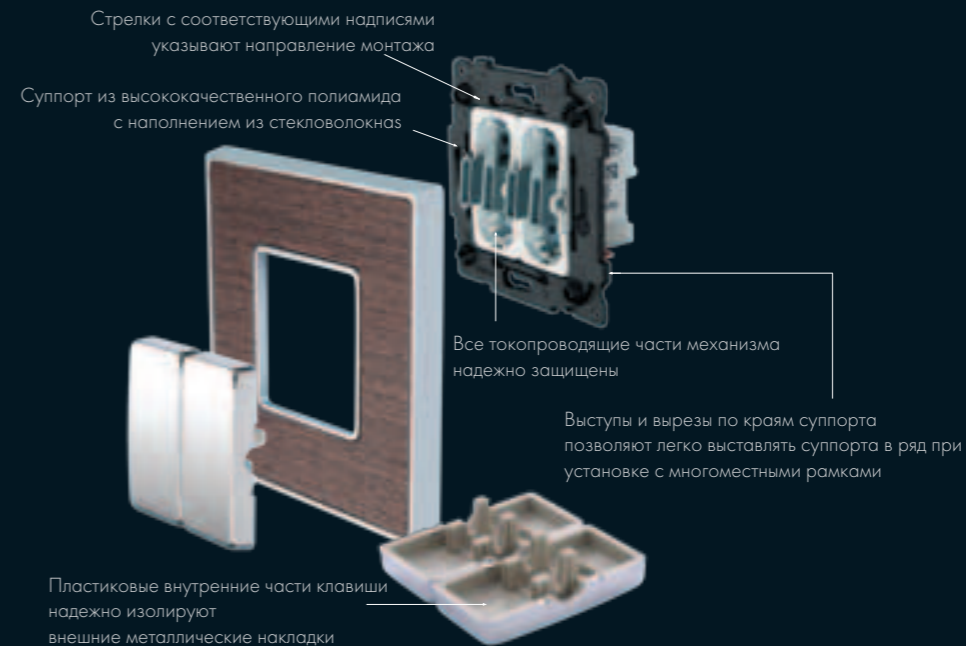

СОВЕРШЕНСТВО В КАЖДОЙ ЛИНИИ



Клавиши с металлическими накладками – новая линия продукции от компании FEDE. Накладки производятся из листовой латуни с высококачественным гальванопокрытием.

Вы можете использовать как стандартные клавиши, так и клавиши для выключателей со светодиодной подсветкой. Наслаждайтесь каждым прикосновением к прохладной металлической поверхности. Доверьтесь своим чувствам!

ЛАТУННЫЕ КЛАВИШИ

WHITE DÉCAPÉ MATT PATINA BRIGHT PATINA REAL GOLD BRIGHT GOLD RUSTIC COPPER GRAPHITE NICKEL SATIN BRIGHT CHROME

Широкие клавиши (подходят для всех механизмов одноклавишных выключателей)



Широкие клавиши с рассеивателем для LED подсветки (подходят для всех механизмов одноклавишных выключателей)



Узкие клавиши (подходят для всех механизмов двухклавишных выключателей)



Узкие клавиши с рассеивателем для LED подсветки (подходят для всех механизмов двухклавишных выключателей)



Клавиши с металлическими накладками – новая линия продукции от компании FEDE. Накладки производятся из листовой латуни с высококачественным гальванопокрытием.

Вы можете использовать как стандартные клавиши, так и клавиши для выключателей со светодиодной подсветкой. Наслаждайтесь каждым прикосновением к прохладной металлической поверхности. Доверьтесь своим чувствам!

ЛАТУННЫЕ КЛАВИШИ

ЛАТУННЫЕ НАКЛАДКИ ДЛЯ РОЗЕТОК



Механизмы электрических розеток с металлическими накладками – новая линия продукции от компании FEDE. Накладки производятся из листовой латуни с высококачественным гальванопокрытием. Новые латунные накладки позволяют придать электрическим розеткам утонченный и эстетически завершенный вид.

ЛАТУННЫЕ НАКЛАДКИ
ДЛЯ РОЗЕТОК

МУЛЬТИМЕДИЙНЫЕ РОЗЕТКИ

MULTIMEDIA

WHITE DÉCAPÉ MATT PATINA BRIGHT PATINA REAL GOLD BRIGHT GOLD RUSTIC COPPER GRAPHITE NICKEL SATIN BRIGHT CHROME



TV/ SAT

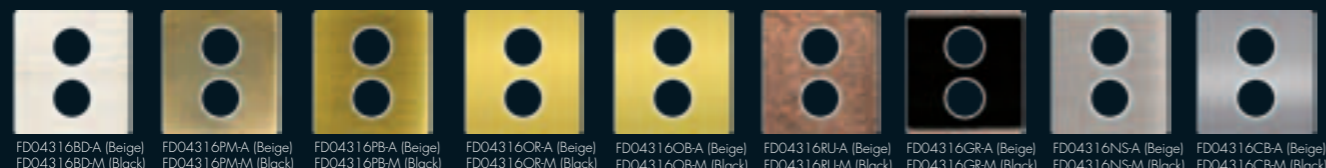
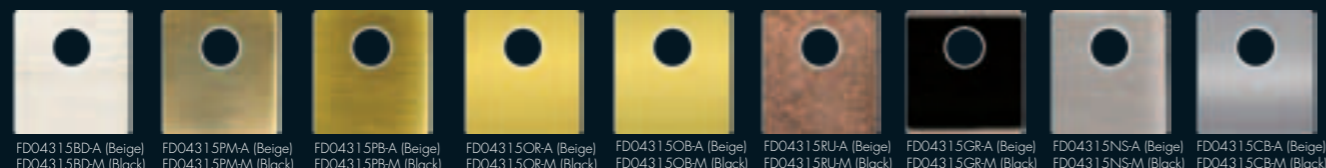

Защитные шторки предохраняют неиспользуемые в настоящее время информационные розетки от попадания пыли. В комплекте с коннектором поставляется защитная шторка соответствующего цвета. В случае необходимости идентификации информационных сетей можно дополнительно заказать шторки различных цветов и с различными графическими обозначениями.

ДЛЯ МУЛЬТИМЕДИЙНЫХ РОЗЕТОК



Сенсорные выключатели срабатывают при легком касании рабочей поверхности и оснащаются светодиодной подсветкой синего цвета. Предлагаются в двух вариантах: одноклавишном и двухклавишном.



Это устройство заменяет обычный выключатель и автоматически включает свет, когда кто-то входит в комнату и автоматически выключает его через заданный промежуток времени, что повышает энергосбережение. Встроенный датчик освещенности препятствует включению света если в комнате достаточный уровень естественной освещенности. Комбинация ИК-датчика и датчика освещенности обеспечивает максимальное удобство по контролю за освещением. Изменение положения селектора позволяет выбрать ручной или автоматический режим работы выключателя.



Данное электронное устройство предлагает Вам максимальное удобство при управлении освещением и вентиляцией в ванных комнатах и санузлах.

При включении света включается также и вентилятор вытяжки. При выключении света вентилятор продолжает работать заранее установленное время.

Выключатель оснащен ЖК-дисплеем, облегчающим программирование устройства и отображающим текущие настройки.



FEDE предлагает широкую гамму электронных устройств для повышения комфорта проживания в доме. Например, такие как термостаты для управления температурой воздуха, теплого пола или новый многофункциональный термостат с различными режимами работы.

НОВЫЕ ТЕРМОСТАТЫ



Термостат для управления теплыми полами
16 А 230 В ± 10%, 50-60 Гц,
Регулируемый диапазон температуры: 5-45°C
Кабель с датчиком температуры пола длиной 4 метра в комплекте
Упаковка: 1 шт.



Термостат для управления комнатной температурой
16А 230 В ± 10%, 50-60Гц,
Регулируемый диапазон температуры: 5-45°C
Упаковка: 1 шт.



Новый многофункциональный термостат
Кабель с датчиком температуры пола длиной 4 метра в комплекте
Может работать в следующих режимах:
Контроль температуры воздуха,
контроль температуры теплого пола и комбинированном
Упаковка: 1 шт

ВНИМАНИЕ:
Термостаты поставляются с установочным суппортом в комплекте.

ЦВЕТА ЛАТУННЫХ ФРОНТАЛЬНЫХ НАКЛАДОК / ЦВЕТА ПЛАСТИКОВЫХ СУППОРТОВ И КЛАВИШ

BRIGHT GOLD/БЕЛЫЙ BRIGHT GOLD/БЕЖЕВЫЙ BRIGHT GOLD/ЧЕРНЫЙ



FD18000OB



FD18000OB-A



FD18000OB-M

BRIGHT PATINA/БЕЛЫЙ BRIGHT PATINA/БЕЖЕВЫЙ BRIGHT PATINA/ЧЕРНЫЙ



FD18000PB

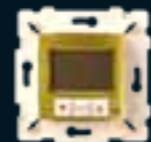

FD18000PB-A



FD18000PB-M

BRIGHT GOLD/БЕЛЫЙ BRIGHT GOLD/БЕЖЕВЫЙ BRIGHT GOLD/ЧЕРНЫЙ



FD18001OB



FD18001OB-A



FD18001OB-M

BRIGHT PATINA/БЕЛЫЙ BRIGHT PATINA/БЕЖЕВЫЙ BRIGHT PATINA/ЧЕРНЫЙ



FD18001PB

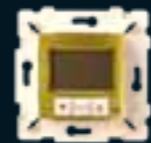

FD18001PB-A



FD18001PB-M

BRIGHT GOLD/БЕЛЫЙ BRIGHT GOLD/БЕЖЕВЫЙ BRIGHT GOLD/ЧЕРНЫЙ



FD18004OB

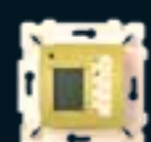

FD18004OB-A



FD18004OB-M

BRIGHT PATINA/БЕЛЫЙ BRIGHT PATINA/БЕЖЕВЫЙ BRIGHT PATINA/ЧЕРНЫЙ



FD18004PB

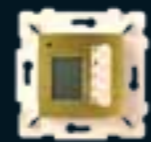

FD18004PB-A

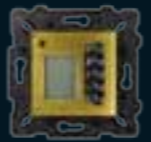

FD18004PB-M



Для тех, кто предпочитает законченные решения.

Компания FEDE предлагает новую версию электронных термостатов декорированных латунными накладками.

Благодаря тому, что при производстве латунных накладок для термостатов, используется та же технология нанесения гальванопокрытий, что и при производстве рамок, обеспечивается полное совпадение цветов.

НОВЫЕ ТЕРМОСТАТЫ С
ЛАТУННЫМИ НАКЛАДКАМИ

ВЫКЛЮЧАТЕЛЬ С ИК-ДАТЧИКОМ



Крышка, под которой располагаются регуляторы времени задержки и уровня естественного освещения

Переключатель для выбора режима работы (ручной или автоматический)

БЕЛЫЙ БЕЖЕВЫЙ ЧЕРНЫЙ



FD28604 FD28604-A FD28604-M
с интегрированным суппортом

Выключатель с ИК-датчиком реагирует на движение и поэтому действует как автоматический выключатель света. Вы можете установить уровень естественного освещения, ниже которого свет будет автоматически включен в течение предварительно запрограммированного промежутка времени. Если требуется, выключатель можно перевести в ручной режим работы.

ОДНО- И ДВУХКЛАВИШНЫЕ СЕНСОРНЫЕ ВЫКЛЮЧАТЕЛИ



LED -подсветка клавиш

ДВУХКЛАВИШНЫЙ СЕНСОРНЫЙ ВЫКЛЮЧАТЕЛЬ

БЕЛЫЙ БЕЖЕВЫЙ ЧЕРНЫЙ



FD28602 FD28602-A FD28602-M
с интегрированным суппортом

ОДНОКЛАВИШНЫЙ СЕНСОРНЫЙ ВЫКЛЮЧАТЕЛЬ



FD28601 FD28601-A FD28601-M
с интегрированным суппортом

Сенсорный выключатель срабатывает после легкого прикосновения к поверхности клавиш.

ЭЛЕКТРОННЫЙ ТЕРМОСТАТ



ЖК-дисплей для настроек

Клавиши для выбора режима работы

БЕЛЫЙ БЕЖЕВЫЙ ЧЕРНЫЙ

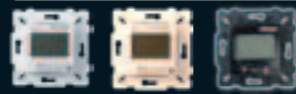

FD18000 FD18000-A FD18000-M
для теплых полов, с интегрированным суппортом



FD18001 FD18001-A FD18001-M
комнатный, с интегрированным суппортом



FD18004 FD18004-A FD18004-M
Новый многофункциональный, с интегрированным суппортом

Существуют версии термостата как для управления комнатной температурой, так и для управления температурой теплого пола. Значения текущей и заданной температур выводятся на ЖК-дисплей. При нажатии кнопки «Display» на экран выводится только текущее значение температуры.

ВЫКЛЮЧАТЕЛЬ ДЛЯ ВАННОЙ КОМНАТЫ

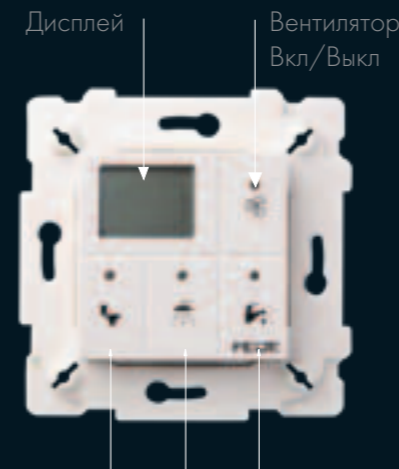

Дисплей

Вентилятор Вкл/Выкл

Выбор режима работы вентилятора

БЕЛЫЙ БЕЖЕВЫЙ ЧЕРНЫЙ



FD28603 FD28603-A FD28603-M
с интегрированным суппортом

Сенсорная панель управления обеспечивает удобство выбора режима работы вентилятора и включения/выключения света, на ЖК-дисплей выводятся текущие настройки.

СВЕТОДИОДНЫЙ СВЕТИЛЬНИК-ИНДИКАТОР

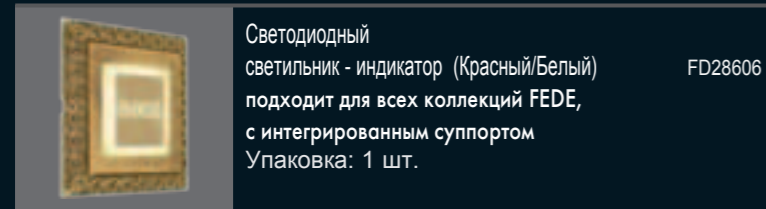

Светодиодный светильник - индикатор (Красный/Белый)
FD28606
подходит для всех коллекций FEDE,
с интегрированным суппортом
Упаковка: 1 шт.

КРАСНЫЙ/БЕЛЫЙ

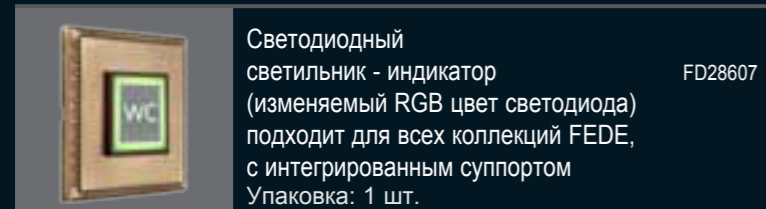

Светодиодный светильник - индикатор (изменяемый RGB цвет светодиода)
FD28607
подходит для всех коллекций FEDE,
с интегрированным суппортом
Упаковка: 1 шт.

с RGB-контроллером



ВНИМАНИЕ:
с установочным суппортом в комплекте.

НАКЛЕЙКИ

Наклейки для светодиодных светильников-индикаторов
Упаковка: 1 шт.

ДОСТУПНЫЕ ДЛЯ ЗАКАЗА ВАРИАНТЫ

АЛЮМИНИЙ

FD28608-A, FD28609-A, FD28620-A, FD28621-A,
FD28622-A, FD28623-A

ЗОЛОТО

FD28608-G, FD28609-G, FD28620-G, FD28621-G,
FD28622-G, FD28623-G

*Для выбора цвета Алюминия (А), золота (G) и черного (B) цвета (только для наклейки FD28624) необходимо добавить соответствующую букву к окончанию кода.

FD28624-A

FD28624-G

FD28624-B

Для заказа этикеток с индивидуальными обозначениями, пожалуйста, свяжитесь с нами.



FD28608 FD28609 FD28610 FD28611



FD28612 FD28613 FD28614 FD28615



FD28616 FD28617 FD28618 FD28619



FD28620 FD28621 FD28622 FD28623 *FD28624



Наши СВЕТОДИОДНЫЕ СВЕТИЛЬНИКИ разработаны для установки в рамки FEDE. Они могут располагаться в комнатах, на лестничных маршах, коридорах или любом другом помещении, где необходимо ориентирующее освещение. Светодиодные светильники доступны в двух вариантах.

1. FD28606 Красный/белый цвет горения светодиодов
2. FD28607 Светодиоды с RGB-контроллером для изменения цвета

Все светильники отличаются исключительно низким энергопотреблением. Дополнительно возможна наклейка пиктограммы с 17 различными обозначениями.

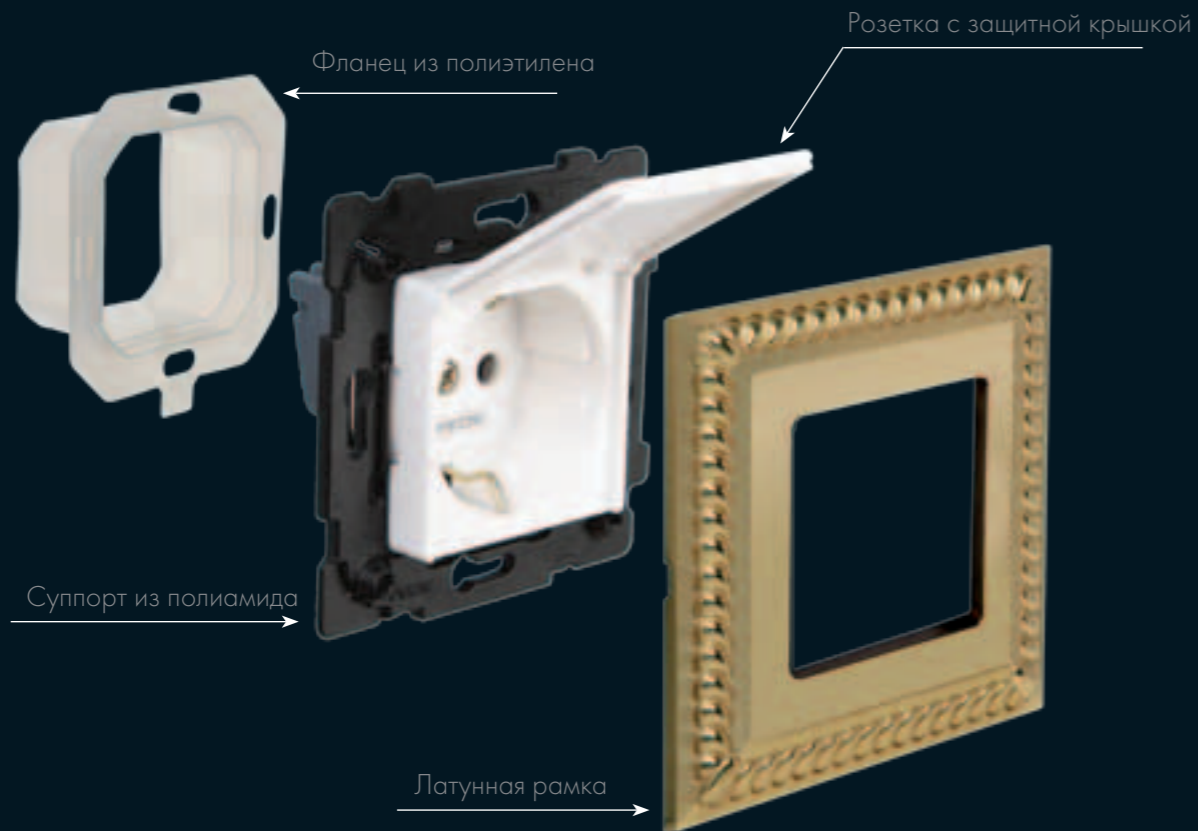

ВЛАГОЗАЩИТНЫЙ ФЛАНЕЦ ДЛЯ РОЗЕТКИ IP44



Фланец
Упаковка 10 шт. FD16-RING

**НАКЛАДКИ ДЛЯ РОЗЕТОК
С КРЫШКОЙ**

БЕЛЫЙ БЕЖЕВЫЙ ЧЕРНЫЙ

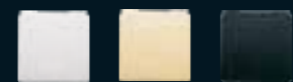

FD16901 FD16901-A FD16901-M
Упаковка 10 шт.

Электрическая розетка со степенью защиты IP44 может быть установлена в стандартные латунные FEDE рамки (при этом необходимо использовать влагозащитный фланец из полиэтилена для дополнительной изоляции).

РОЗЕТКА IP44

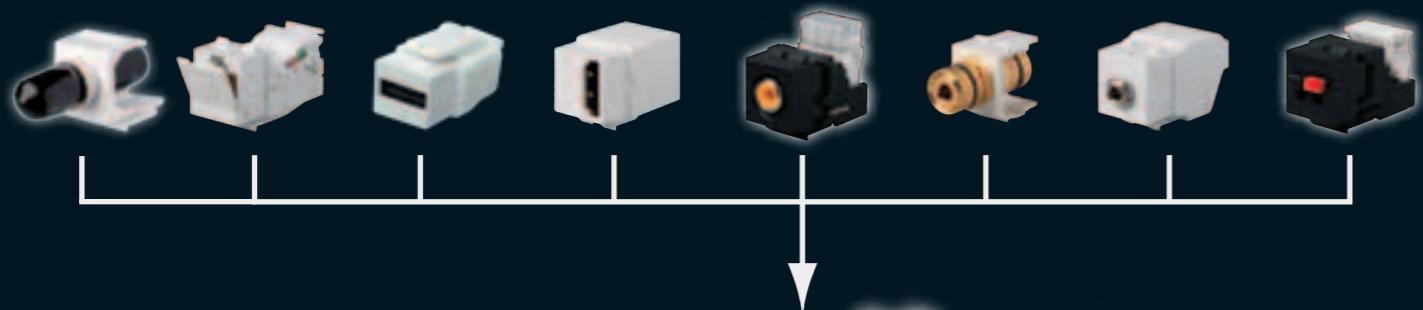

Быстрый и удобный монтаж.
Все элементы системы соединяются
простым защелкиванием.



Для облегчения правильной установки
суппорта на его верхней части имеются
надписи "UP" и "ARRIBA" и соответствующие
стрелки

В зависимости от дизайнерского решения для электроустановочных изделий Вы можете
выбрать один из трех цветов монтажных плат: белый, бежевый или черный



Благодаря использованию универсальных монтажных плат у
Вас имеется возможность установки необходимого набора
телекоммуникационных и мультимедийных коннкторов, что
обеспечивает подключение любого вида оборудования:
компьютеров и оргтехники, телефонов, домашних кинотеатров,
оборудования для презентаций и др.

ПОВОРОТНЫЕ ВЫКЛЮЧАТЕЛИ СО СВЕТОДИОДНОЙ ПОДСВЕТКОЙ

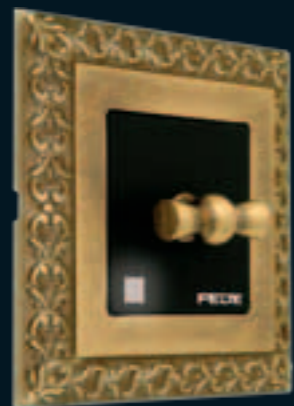

Наши поворотные выключатели имеют исключительно компактные размеры при высокой коммутирующей способности, и позволяют устанавливать светодиодные лампы подсветки трех различных цветов: синего, желтого и белого. Это техническое решение было запатентовано нашей компанией.



ПОВОРОТНЫЙ ВЫКЛЮЧАТЕЛЬ НА 25А

Возможно, что это одновременно наиболее мощный и компактный механизм выключателя в мире. Максимальная безопасность и долговечность.

ПОВОРОТНЫЙ ВЫКЛЮЧАТЕЛЬ 25А

ПОВОРОТНЫЙ ВЫКЛЮЧАТЕЛЬ НА ДВЕ ЦЕПИ



Позиция I: Включена первая группа светильников (ламп).



Позиция II: Включена вторая группа светильников (ламп).



Позиция III: Включены обе группы светильников (ламп).



Позиция IV: Обе группы светильников (ламп) выключены.

ЭЛЕКТРИЧЕСКИЕ И СЛАБОТОЧНЫЕ МЕХАНИЗМЫ

Наш новый поворотный выключатель на две цепи является аналогом двухклавишного выключателя.

Поговорим о том, что сразу не бросается в глаза...

1. Долговечность и безопасность продукции Вся наша продукция выпускается в Европе на самом современном технологическом оборудовании и сопровождается контролем качества на всех этапах производства. При производстве наших изделий мы используем только самые высококачественные материалы и проверенные технические решения. Вы можете быть полностью уверены в правильности Вашего выбора.

2. Снижение затрат. Компания FEDE производит продукцию, относящуюся к верхнему ценовому сегменту - тем не менее, мы стремимся к тому, чтобы в наших изделиях Вы могли найти оптимальное сочетание цены и качества. При разработке нашей продукции мы особое внимание уделяем снижению трудозатрат на всех этапах работ: как при проектировании и комплектации объектов, так и непосредственно при монтаже оборудования. Благодаря универсальности и многофункциональности механизмов нам удалось существенно уменьшить номенклатуру предлагаемых изделий, а их продуманная конструкция обеспечивает быстрый и удобный монтаж. Все механизмы, как электрические, так и слаботочные имеют минимальные размеры, что обеспечивает легкую установку в монтажные коробки и оптимальные условия для охлаждения.

3. Экология. Мы заботимся о состоянии окружающей нас среды. Вся наша продукция производится в соответствии с действующими в этой области нормативами. Большинство наших изделий может быть переработано для вторичного использования.

Основные преимущества нашей продукции:



Совершенная установка

На боковых поверхностях суппортов имеются специальные выступы, позволяющие легко выровнять их при установке многоместных рамок.



Новое поколение выключателей

Механизмы выключателей оснащаются контактами с серебряным покрытием, с максимальной частотой (900/1000), обеспечивающими высокое качество и надежность работы. Все механизмы выключателей оснащаются автоматическими клеммами нового типа с нажимными кнопками, обеспечивающими большую зону контакта с кабелем.

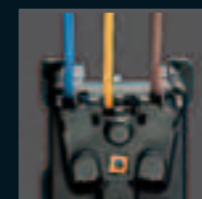

Розетки с винтовым подключением

Новая конструкция розеток с винтовыми клеммами. Все три кабеля подводятся с одной стороны. Винтовые клеммы обеспечивают быстрое и надежное подключение с большой площадью контакта.



Универсальные выключатели

Все механизмы выключателей и кнопок позволяют устанавливать лампы подсветки. Сигнальные лампы легко устанавливаются на фронтальную часть механизма и не требуют дополнительного подключения. Вы можете легко превратить обычный выключатель в выключатель с подсветкой, для этого необходимо только вставить лампу и заменить клавишу..



Высококачественный пластик

Клавиши выключателей изготавливаются из высококачественного износостойкого пластика, устойчивого к ультрафиолетовому излучению и бытовым химическим реагентам. Легко фиксируются на механизмах. Механизмы выключателей могут использоваться как с узкими, так и широкими клавишами.

МЕХАНИЗМЫ ВЫКЛЮЧАТЕЛЕЙ

ОДНОПОЛЮСНЫЕ ВЫКЛЮЧАТЕЛИ

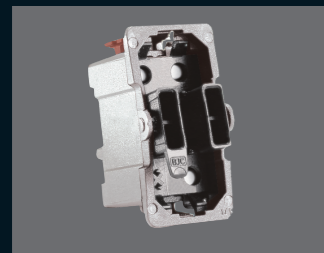

Выключатель SP
Переключатель SP
с 2-х мест. FD16505
FD16506
Переключатель
с 3-х мест.
10 A 250 В~ FD16507

Выключатель
Переключатель
с 2-х мест.
16 A 250 В~ FD16557
FD16559

Упаковка: 20 шт.

ДВУПОЛЮСНЫЕ ВЫКЛЮЧАТЕЛИ

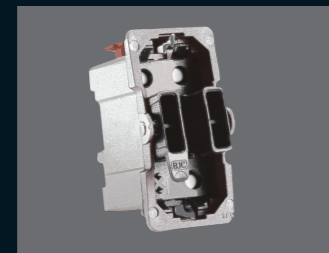

Двухполюсный DP
выключатель FD16508
10 A 250 В~

Упаковка: 20 шт.
Двухполюсный DP
выключатель FD16558
16 A 250 В~

Упаковка: 20 шт.
Некоторые механизмы могут
быть использованы для DP
клавиш с подсветкой или
контролирующих DP клавиш.

МЕХАНИЗМЫ КНОПОК



Кнопка FD16516
10 A 250 В~
Упаковка: 20 шт.



Кнопка-выключатель
с задержкой времени
выключения 3 мин
10 A 250 В~ FD16599
Упаковка: 1 шт.

УЗКИЕ КЛАВИШИ

БЕЛЫЙ БЕЖЕВЫЙ ЧЕРНЫЙ



с рассеивателем
FD16705-L FD16705-AL FD16705-ML
Упаковка: 20 шт.



без рассеивателя
FD16705 FD16705-A FD16705-M
Упаковка: 20 шт.

ШИРОКИЕ КЛАВИШИ

БЕЛЫЙ БЕЖЕВЫЙ ЧЕРНЫЙ

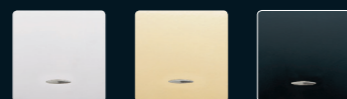

FD17705-L FD17705-AL FD17705-ML
Упаковка: 20 шт.



FD17705 FD17705-A FD17705-M
Упаковка: 20 шт.

ИЗОЛИРУЮЩИЕ ЭЛЕМЕНТЫ IP44



Влагозащитный фланец
FD16-RING

Упаковка: 10 шт.



Изолирующая накладка для
выключателя
FD16-SW44

Упаковка: 10 шт.

СИГНАЛЬНЫЕ ЛАМПЫ



FD21139-1
Синяя сигнальная лампа для DP
выключателей и контрольных механизмов
230 В~ 1mA
Упаковка: 20 шт.



FD21139-2
Белая сигнальная лампа для
переключателей с 2-х и 3-х мест, SP 230 В~ 1mA
Упаковка: 20 шт.

ЛАТУННЫЕ КЛАВИШИ

Широкие клавиши (подходят для всех механизмов одноклавишных выключателей)



FD04310BD FD04310PM FD04310PB FD04310OR FD04310OB FD04310RU FD04310GR FD04310NS FD04310CB

Широкие клавиши с рассеивателем для LED подсветки (подходят для всех механизмов одноклавишных выключателей)



FD04312BD FD04312PM FD04312PB FD04312OR FD04312OB FD04312RU FD04312GR FD04312NS FD04312CB

Узкие клавиши (подходят для всех механизмов двухклавишных выключателей)



FD04311BD FD04311PM FD04311PB FD04311OR FD04311OB FD04311RU FD04311GR FD04311NS FD04311CB

Узкие клавиши с рассеивателем для LED подсветки (подходят для всех механизмов двухклавишных выключателей)



FD04313BD FD04313PM FD04313PB FD04313OR FD04313OB FD04313RU FD04313GR FD04313NS FD04313CB

НОВЫЙ ТУМБЛЕРНЫЙ ВЫКЛЮЧАТЕЛЬ



ВНИМАНИЕ:
Смотрите схему монтажа на стр.102

ЛАТУННАЯ НАКЛАДКА ДЛЯ ОДИНОЧНОГО ТУМБЛЕРНОГО ВЫКЛЮЧАТЕЛЯ



ЛАТУННАЯ НАКЛАДКА ДЛЯ ДВОЙНОГО ТУМБЛЕРНОГО ВЫКЛЮЧАТЕЛЯ



ДИММЕРЫ



Электронный диммер с сенсорным управлением

Подходит для всех коллекций FEDE.
Активная нагрузка: 600 Вт
Индуктивная нагрузка: 200 Вт
Упаковка: 1 шт.

БЕЛЫЙ БЕЖЕВЫЙ ЧЕРНЫЙ

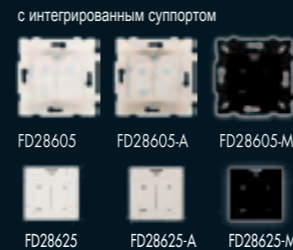

Диммер (электромеханический).

Подходит для всех коллекций FEDE.
Активная нагрузка: 500 Вт
Индуктивная нагрузка: 300Вт.
Упаковка: 1 шт.



* В комплекте диммер оснащен пластиковой поворотной ручкой.
* При желании Вы можете легко заменить пластиковую поворотную ручку на латунную.

ЭЛЕКТРОННЫЕ ВЫКЛЮЧАТЕЛИ

Одноклавишный выключатель
Мощность: 600Вт
Упаковка: 1 шт.

Двухклавишный выключатель
Мощность: 2х600Вт
Упаковка: 1 шт.

Выключатель для ванной комнаты
Мощность: освещение 800 Вт
вентиляция 150 Вт
Упаковка: 1 шт.

Выключатель с ИК-датчиком
Мощность: 800Вт
Упаковка: 1 шт.

БЕЛЫЙ БЕЖЕВЫЙ ЧЕРНЫЙ



СВЕТОДИОДНЫЕ СВЕТИЛЬНИКИ-ИНДИКАТОРЫ

Светодиодный светильник - индикатор (Красный/Белый) подходит для всех коллекций FEDE, с интегрированным суппортом
Упаковка: 1 шт.

Красный/ Белый



Светодиодный светильник - индикатор (изменяемый RGB цвет светодиода) подходит для всех коллекций FEDE, с интегрированным суппортом
Упаковка: 1 шт.

с RGB- контроллером



НАКЛЕЙКИ

ДОСТУПНЫЕ ВАРИАНТЫ

Наклейки для индикаторов. Упаковка: 1 шт..

АЛЮМИНИЙ

FD28608-A, FD28609-A, FD28620-A, FD28621-A, FD28622-A, FD28623-A

ЗОЛОТО

FD28608-G, FD28609-G, FD28620-G, FD28621-G, FD28622-G, FD28623-G

* Для выбора Алюминия (А), золота (G) и черного (В) цвета (только для наклейки FD28624) необходимо добавить соответствующую букву к концу кода.

FD28624-A FD28624-G FD28624-B

Для специализированных этикеток, пожалуйста, свяжитесь с нами.



МЕХАНИЗМЫ ПОВОРОТНЫХ ВЫКЛЮЧАТЕЛЕЙ



Поворотный выключатель
10 А 250 В~
Упаковка: 1 шт

	ПЛАСТИКОВЫЕ			ЛАТУННЫЕ	
	БЕЛЫЙ	БЕЖЕВЫЙ	ЧЕРНЫЙ	BRIGHT GOLD	BRITGH PATINA
Без подсветки					
С подсветкой*					
Упаковка: 1 шт	FD03110	FD03110-A	FD03110-M	FD03110-OB	FD03110-PB
Упаковка: 1 шт	FD03111	FD03111-A	FD03111-M	FD03111-OB	FD03111-PB



Поворотный переключатель
с 2-х мест.
Упаковка: 1 шт

	ПЛАСТИКОВЫЕ			ЛАТУННЫЕ	
	БЕЛЫЙ	БЕЖЕВЫЙ	ЧЕРНЫЙ	BRIGHT GOLD	BRITGH PATINA
Без подсветки					
С подсветкой*					
Упаковка: 1 шт	FD03120	FD03120-A	FD03120-M	FD03120-OB	FD03120-PB
Упаковка: 1 шт	FD03121	FD03121-A	FD03121-M	FD03121-OB	FD03121-PB



Поворотный выключатель
с 3-х мест
10 А 250 В~
Упаковка: 1 шт.

	ПЛАСТИКОВЫЕ			ЛАТУННЫЕ	
	БЕЛЫЙ	БЕЖЕВЫЙ	ЧЕРНЫЙ	BRIGHT GOLD	BRITGH PATINA
Без подсветки					
С подсветкой*					
Упаковка: 1 шт	FD03130	FD03130-A	FD03130-M	FD03130-OB	FD03130-PB
Упаковка: 1 шт	FD03131	FD03131-A	FD03131-M	FD03131-OB	FD03131-PB



Сдвоенный поворотный SP выключатель
10 А 250 В~
Упаковка: 1 шт

	ПЛАСТИКОВЫЕ			ЛАТУННЫЕ	
	БЕЛЫЙ	БЕЖЕВЫЙ	ЧЕРНЫЙ	BRIGHT GOLD	BRITGH PATINA
Без подсветки					
Упаковка: 1 шт	FD03140	FD03140-A	FD03140-M	FD03140-OB	FD03140-PB

МЕХАНИЗМЫ ПОВОРОТНЫХ ВЫКЛЮЧАТЕЛЕЙ



Поворотный выключатель
25 А 250 В~
Упаковка: 1 шт

	ПЛАСТИКОВЫЕ			ЛАТУННЫЕ	
	БЕЛЫЙ	БЕЖЕВЫЙ	ЧЕРНЫЙ	BRIGHT GOLD	BRITGH PATINA
Без подсветки					
Упаковка: 1 шт	FD03150	FD03150-A	FD03150-M	FD03150-OB	FD03150-PB



Двухполюсный поворотный выключатель
25 А 250 В~
Упаковка: 1 шт

	ПЛАСТИКОВЫЕ			ЛАТУННЫЕ	
	БЕЛЫЙ	БЕЖЕВЫЙ	ЧЕРНЫЙ	BRIGHT GOLD	BRITGH PATINA
Без подсветки					
Упаковка: 1 шт	FD03160	FD03160-A	FD03160-M	FD03160-OB	FD03160-PB

ЛАТУННЫЕ РУЧКИ ДЛЯ ПОВОРОТНЫХ ВЫКЛЮЧАТЕЛЕЙ

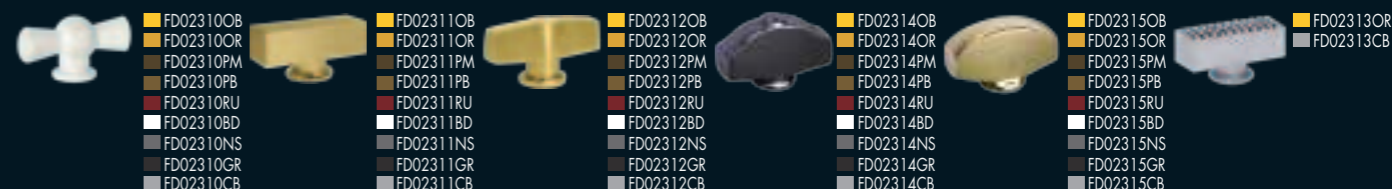

СВЕТОДИОДНЫЕ ЛАМПЫ ПОДСВЕТКИ



Светодиодные лампы для поворотных выключателей
Белый FD188LED220-1
Синий FD188LED220-2
Желтый FD188LED220-3
Упаковка 25 шт.

ЭЛЕКТРИЧЕСКИЕ РОЗЕТКИ

РОЗЕТКИ



Розетка "2к + 3"
16 А 250 В
Упаковка: 10 шт

FD16523

НАКЛАДКИ ДЛЯ РОЗЕТОК

БЕЛЫЙ БЕЖЕВЫЙ ЧЕРНЫЙ



FD16731 FD16731-A FD16731-M
Упаковка: 10 шт.

С защитными шторками от детей.

ВЛАГОЗАЩИТНЫЙ ФЛАНЕЦ ДЛЯ РОЗЕТКИ IP44

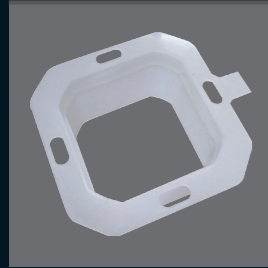

Фланец
Упаковка: 10 шт

FD16-RING

НАКЛАДКИ ДЛЯ РОЗЕТОК С КРЫШКОЙ



FD16901 FD16901-A FD16901-M
Упаковка: 10 шт.

С защитными шторками от детей.

ЛАТУННЫЕ НАКЛАДКИ ДЛЯ РОЗЕТОК



ПОЛНОСТЬЮ УКОМПЛЕКТОВАННЫЕ МОДЕЛИ РОЗЕТОК

РОЗЕТКА (БРИТАНСКИЙ СТАНДАРТ)

с установочным суппортом в комплекте
С защитными шторками от детей.
16 А 230 В
Упаковка: 1 шт.



С защитными шторками от детей.
16 А 230 В
Упаковка: 1 шт.

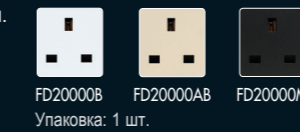

Примечание:
Спрашивайте каталог FEDE по рамкам и механизмам Британского стандарта

РОЗЕТКА (ФРАНЦУЗСКИЙ СТАНДАРТ)

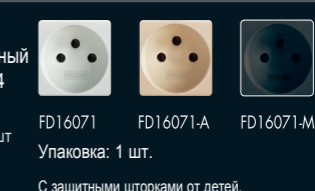
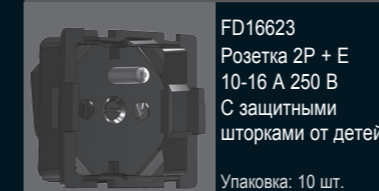

ШИРОКИЕ МОДУЛИ

БЕЛЫЙ БЕЖЕВЫЙ ЧЕРНЫЙ

НАКЛАДКИ ДЛЯ РОЗЕТОК С КРЫШКОЙ (Фр. стандарт)

БЕЛЫЙ БЕЖЕВЫЙ ЧЕРНЫЙ

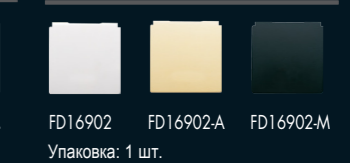

УНИВЕРСАЛЬНАЯ РОЗЕТКА

Розетка 2к универсальная (16А 2 штыревая Ø4,8 европейская вилка или 15 А американская вилка)
Упаковка: 20 шт.

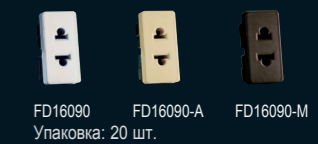

Розетка 2к+3 универсальная (16А 2 штыревая Ø4,8 европейская вилка или 15 А американская вилка)
Упаковка: 20 шт.



УЗКИЕ МОДУЛИ

ЛАТУННЫЕ НАКЛАДКИ ДЛЯ РОЗЕТОК ФР. СТАНДАРТА



РОЗЕТКИ ДЛЯ TV/SAT

Мы предлагаем полную гамму высококачественных профессиональных механизмов ТВ розеток:

- СЕРИЯ miniCOMPACT
- СЕРИЯ COMPACT
- СЕРИЯ ecoCOMPACT



Компактные размеры механизмов обеспечивают удобное подключение кабелей и их последующую установку в монтажную коробку.

МОНТАЖНЫЕ ПЛАТЫ TV/SAT

Монтажная плата для механизмов с одним коннектором

Монтажная плата для механизмов с двумя коннекторами

ШИРОКИЕ МОДУЛИ

БЕЛЫЙ БЕЖЕВЫЙ ЧЕРНЫЙ



FD0321 FD0321-A FD0321-M
Упаковка: 12 шт.



FD0322 FD0322-A FD0322-M
Упаковка: 12 шт.

МУЛЬТИМЕДИЙНЫЕ РОЗЕТКИ



FD04315BD-A (БЕЖЕВЫЕ) FD04315PW-A (БЕЖЕВЫЕ) FD04315PB-A (БЕЖЕВЫЕ) FD04315OR-A (БЕЖЕВЫЕ) FD04315OB-A (БЕЖЕВЫЕ) FD04315RU-A (БЕЖЕВЫЕ) FD04315GR-A (БЕЖЕВЫЕ) FD04315NS-A (БЕЖЕВЫЕ) FD04315CB-A (БЕЖЕВЫЕ)
FD04315BD-M (ЧЕРНЫЕ) FD04315PW-M (ЧЕРНЫЕ) FD04315PB-M (ЧЕРНЫЕ) FD04315OR-M (ЧЕРНЫЕ) FD04315OB-M (ЧЕРНЫЕ) FD04315RU-M (ЧЕРНЫЕ) FD04315GR-M (ЧЕРНЫЕ) FD04315NS-M (ЧЕРНЫЕ) FD04315CB-M (ЧЕРНЫЕ)



FD04316BD-A (БЕЖЕВЫЕ) FD04316PW-A (БЕЖЕВЫЕ) FD04316PB-A (БЕЖЕВЫЕ) FD04316OR-A (БЕЖЕВЫЕ) FD04316OB-A (БЕЖЕВЫЕ) FD04316RU-A (БЕЖЕВЫЕ) FD04316GR-A (БЕЖЕВЫЕ) FD04316NS-A (БЕЖЕВЫЕ) FD04316CB-A (БЕЖЕВЫЕ)
FD04316BD-M (ЧЕРНЫЕ) FD04316PW-M (ЧЕРНЫЕ) FD04316PB-M (ЧЕРНЫЕ) FD04316OR-M (ЧЕРНЫЕ) FD04316OB-M (ЧЕРНЫЕ) FD04316RU-M (ЧЕРНЫЕ) FD04316GR-M (ЧЕРНЫЕ) FD04316NS-M (ЧЕРНЫЕ) FD04316CB-M (ЧЕРНЫЕ)

РОЗЕТКИ СЕРИИ miniCOMPACT

- Новый компактный корпус с вводом кабелей с одной стороны
- Минимальное занимаемое пространство (глубина 23 мм)
- Высокий фактор экранирования >90dB
- Ультраширокий диапазон от 4 до 2350 МГц.
- Высокие показатели линейности и обратного затухания
- Контакты с серебрянным покрытием
- Для аналогового и цифрового сигнала TV/SAT
- Устанавливаются в монтажные платы TV/SAT

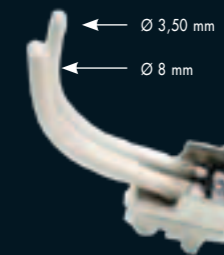

КРЫШКА С ВИНТОВЫМ КРЕПЛЕНИЕМ обеспечивает надежную механическую фиксацию кабелей и электрический контакт и позволяет использовать кабели с различным диаметром



Розетка miniCOMPACT с F-коннектором
Упаковка: 20 шт.



Розетка miniCOMPACT с DIECAST IEC MALE коннектором



Розетка miniCOMPACT DIPLEXED с DIECAST IEC MALE коннектором
Упаковка 20 шт.

ПРИМЕЧАНИЕ:
Более подробная информация на следующей странице.

Серия ecoCOMPACT



ecoCOMPACT
алюминиевая
монтажная плата FD090F



F-F коннектор FD091F



F-IEC MALE коннектор FD092F

ecoCOMPACT (FD090F) суппорт – монтажная плата из алюминиевого сплава обладающая высокой экранирующей способностью. Позволяет монтировать один или два коннектора FD091F или FD092F в зависимости от Вашей потребности. Этот комплект устанавливается в монтажные платы. Несмотря на то, что ecoCOMPACT является наиболее экономичным решением он имеет очень широкий рабочий диапазон от 4 до 235 мГц и совместимость с аналоговым и цифровым TV/SAT сигналом.

ТЕХНИЧЕСКИЕ ДАННЫЕ РОЗЕТОК TV/SAT

КОД	ДОП. ПОТЕРИ (dB)	Ref. Ch 5 MHz	TV 860MHz	SAT 2150MHz
FD001F FD001F/DC FD002F	Top	1	1,5	2
FD506F/3	Through Top Reverse	3,5 4 20	3,5 4 20	4,5 4,5 20
FD003F/06 FD004F/06 FD006F/06	Through Top Reverse	2 7 22	2 6,5 18	3,5 7,5 15
FD003F/10 FD004F/10 FD006F/10	Through Top Reverse	2,5 10 30	2,5 10 28	4 11 18
FD003F/14 FD004F/14 FD006F/14	Through Top Reverse	1 14,5 35	2 14 25	3,5 14,5 18
FD003F/18 FD004F/18 FD006F/18	Through Top Reverse	1,5 20 40	1,5 18 35	3,5 18 20
FD003F/22 FD004F/22 FD006F/22	Through Top Reverse	1 20 38	1,5 22 36	2,5 21 33
FD220F/3 FD270F/3 FD280F/3	Through Tap TV Tap SAT Reverse	3,5 4 40 40	4,5 5,5 25 24	5,5 30 7 18
FD220F/6 FD270F/6 FD280F/6	Through Tap TV Tap SAT Reverse	2,5 6 25 22	3 7 25 18	3,5 40 8 15
FD220F/10 FD270F/10 FD280F/10	Through Tap TV Tap SAT Reverse	2,5 9 30 24	2,5 10,5 35 15	4 35 10,5 15
FD220F/14 FD270F/14 FD280F/14	Through Tap TV Tap SAT Reverse	1 14 27 40	2 14,5 35 35	3,5 36 14 15
FD220F/18 FD270F/18 FD280F/18	Through Tap TV Tap SAT Reverse	1,5 17 40 40	1,5 18,5 35 35	3,5 34 17 18
FD220F/22 FD270F/22 FD280F/22	Through Tap TV Tap SAT Reverse	1 22 27 35	1,5 20 40 30	2,5 40 20 26
FD009F	Through Tap TV Tap SAT	3 3 15	4 5 25	24 35 2,5
FD010F FD012F	Tap TV Tap SAT	1 35	3,5 25	30 2,5

PTV /SAT-DMX/



Tap SAT A/F потери на выходе и возвратные



Tap TV A/F потери на выходе и возвратные

РОЗЕТКИ СЕРИИ miniCOMPACT

КОД	СХЕМА	ОПИСАНИЕ
FD001F PTV/SAT/IEC		Оконечная с IEC male коннектором
FD001F/DC PTV/SAT/IEC/DC		Оконечная + DC с IEC male коннектором
FD002F PTV/SAT/F/DC		Оконечная + DC с F коннектором
FD003F/... PTV/SAT-P/F/DC/... 6-10-14-18-22		Проходная + DC (диод между OUT-IN) и Tap + DC с диодом и F коннектором
FD004F/.. PTV/SAT-P/F/... 6-10-14-18-22		Проходная + DC между IN и Tap с F коннектором
FD506F/... PTV/SAT-P/IEC/... 3-6-10-14-18-22		Проходная + DC между IN и OUT с изолированным IEC male коннектором
FD011F PTV/SAT-DMX/U3		Оконечная с отдельным ТВ входом и SAT+DC входом

КОД	СХЕМА	ОПИСАНИЕ
FD220F/.. M-DMX/P/IS/... 3-6-10-14-18-22		Проходная + DC между IN и OUT с изолированным двойным SAT/TV
FD270F/.. M-DMX/P/DC/... 3-6-10-14-18-22		Проходная + DC между IN и OUT с двойным SAT+DC/TV
FD280F/.. M-DMX/P/... 3-6-10-14-18-22		Проходная с двойным SAT+DC/TV
FD290F/.. M-DMX/P/D/... 3-6-10-14-18-22		Проходная + DC с диодом между IN и OUT и с двойным SAT+DC/TV
FD010F PTV/SAT-DMX/T		Оконечная с двойным SAT+DC/TV
FD013F PTV/SAT-DMX/T/IS		Оконечная с изолированным двойным SAT/TV

РОЗЕТКИ СЕРИИ COMPACT

КОД	СХЕМА	ОПИСАНИЕ
FD009F PTV/SAT-DMX/P/M		Проходная TV с дуплексной передачей SAT+DC/TV
FD012F PTV/SAT+M/CC		Дуплексная SAT+DC (с "F") и TV (damp out)
FD100F/.. PTV/SAT-DMX/P/D... 6-10-14-18-22		Проходная + DC (диод между ВЫХОДОМ и ВХОДОМ), с дуплексной передачей SAT+DC (с диодом между ответвителем и ВХОДОМ TV)



Розетка COMPACT DIPLEXED С F и IEC MALE коннекторами

УНИВЕРСАЛЬНЫЕ МОНТАЖНЫЕ ПЛАТЫ

Одиночная монтажная плата
Упаковка: 10 шт.



Двойная монтажная плата
Упаковка: 10 шт.



МУЛЬТИМЕДИЙНЫЕ РОЗЕТКИ



НОВЫЕ РАЗЪЕМЫ RJ-45 ДЛЯ ИНФОРМАЦИОННЫХ СЕТЕЙ КАТЕГОРИЙ 5E И 6E

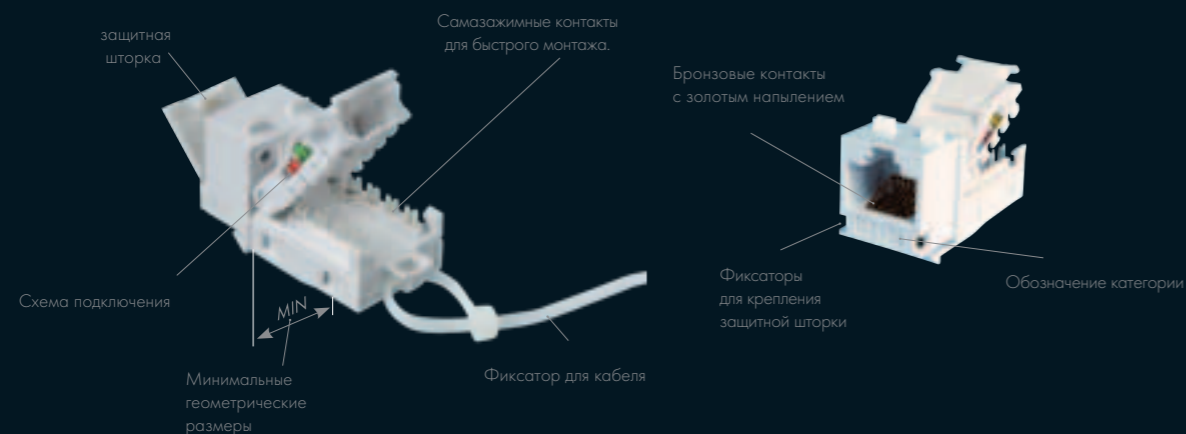

ИНФОРМАЦИОННЫЕ РАЗЪЕМЫ



6-ти контактная телефонная розетка для коннектора RJ-11
Кат. 3e
Упаковка: 1 шт.



Информационный разъем RJ-45, Кат. 5e
Упаковка: 1 шт.
Информационный разъем RJ-45, Кат. 6e
Упаковка: 1 шт.



Коннектор HDMI
Упаковка: 1 шт.



Коннектор USB соединение Jack-to-jack 2.0A-A, никелевоенапыление
Упаковка: 1 шт.



Коннектор RCA, Аудио, никелевое напыление
Упаковка: 1 шт.



Аудиоразъем BANANA
Упаковка: 1 шт.

Красный
Черный



Аудиоразъем для штекеров Ø3.5мм
Упаковка: 1 шт.



Аудиоразъем самозажимный
Упаковка: 1 шт.

БЕЛЫЙ	ЧЕРНЫЙ
FD-T3-B	FD-T3-M

FD-T5-B	FD-T5-M
---------	---------

FD-T6-B	FD-T6-M
---------	---------

FD-210HD	FD-210HD-M
----------	------------

FD-210USB	FD-210USB-M
-----------	-------------

FD-310RSA-YL	FD-310RSA-YL-M
--------------	----------------

FD-BJ-B-R	FD-BJ-M-R
FD-BJ-B-M	FD-BJ-M-M

FD-35S-B	FD-35S-M
----------	----------

FD-310ST	FD-310ST-M
----------	------------

ОПТОВОЛОКОННЫЕ КОННЕКТОРЫ



ST коннектор с заглушкой,
19.20мм

Упаковка: 1 шт.

FD-1D2/ST (БЕЛЫЙ)



LC безфланцевый коннектор с
заглушкой,
19.20мм

Упаковка: 1 шт.

FD-2D2/LC (БЕЛЫЙ)



SC безфланцевый коннектор с
заглушкой, 19.20мм

Упаковка: 1 шт.

FD-2D2/SC (БЕЛЫЙ)

АКСЕССУАРЫ

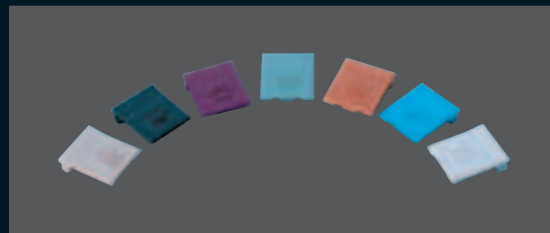

Защитные шторки
с условными обозначениями
Упаковка: 50 шт

FD-ICON-D-XX
FD-ICON-V-XX
FD-ICON-C-XX
FD-ICON-5e-XX
FD-ICON-N-XX
FD-ICON-6-XX

D – DATA (монитор)
V – VOICE(телефон)
C – Категория 5
5e – Категория 5e
N – без маркировки
6 – Категория 6

При заказе необходимо добавить обозначающие цвет буквы: бежевый (IV), белый (WH), серый (GY), черный (BK), красный (RD), оранжевый (OR), синий (BL), зеленый (GN), желтый (YL)

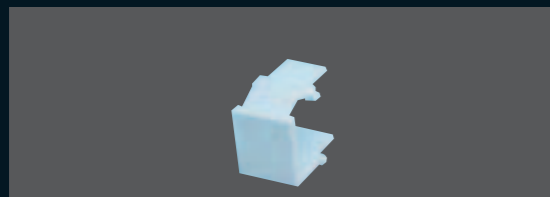

Заглушка
Предназначена для закрытия
неиспользуемого посадочного
места в монтажной плате
Упаковка: 10 шт.

FD-ISKWH

ЭЛЕКТРОННЫЕ ТЕРМОСТАТЫ



Термостат для управления
теплыми полами
16 А 230 В ± 10%, 50-60 Гц,
Регулируемый диапазон
температуры: 5-45°С
Кабель с датчиком температуры пола
длиной 4 метра в комплекте
Упаковка: 1 шт.

	БЕЛЫЙ	БЕЖЕВЫЙ	ЧЕРНЫЙ
	FD18000	FD18000-A	FD18000-M
BRIGHT GOLD			
	FD18000OB	FD18000OB-A	FD18000OB-M
BRIGHT PATINA			
	FD18000PB	FD18000PB-A	FD18000PB-M



Термостат для управления
комнатной температурой
16А 230 В ± 10%, 50-60Гц,
Регулируемый диапазон
температуры: 5-45°С
Упаковка: 1 шт.

	БЕЛЫЙ	БЕЖЕВЫЙ	ЧЕРНЫЙ
	FD18001	FD18001-A	FD18001-M
BRIGHT GOLD			
	FD18001OB	FD18001OB-A	FD18001OB-M
BRIGHT PATINA			
	FD18001PB	FD18001PB-A	FD18001PB-M



Новый multifunctional
термостат
Кабель с датчиком температуры пола
длиной 4 метра в комплекте
Может работать в следующих режимах:
Контроль температуры воздуха,
контроль температуры теплого пола и
комбинированном
Упаковка: 1 шт

	БЕЛЫЙ	БЕЖЕВЫЙ	ЧЕРНЫЙ
	FD18004	FD18004-A	FD18004-M
BRIGHT GOLD			
	FD18004OB	FD18004OB-A	FD18004OB-M
BRIGHT PATINA			
	FD18004PB	FD18004PB-A	FD18004PB-M



Универсальный термостат
для открытого монтажа
2 батареи типа AA, 1,5 В
Может работать в следующих режимах:
Контроль температуры воздуха,
контроль температуры теплого пола и
комбинированном
Регулируемый диапазон
температуры: 5-35°С
Кабель с датчиком температуры пола
длиной 4 метра в комплекте
Упаковка: 1 шт.

	БЕЛЫЙ	ЧЕРНЫЙ	ЗОЛОТО	ХРОМ
	FD18002	FD18003	FD18-COVG	FD18-COVC
	Крышка декоративная для термостата Упаковка: 1 шт.			

МЕХАНИЗМЫ ПЕРЕКЛЮЧАТЕЛЕЙ ДЛЯ ЖАЛЮЗИ

	Механизм для жалюзи с электрической блокировкой 10 А 250 В~ Упаковка: 10 шт.	FD17665	УЗКИЕ КЛАВИШИ		
	Механизм для жалюзи с электромеханической блокировкой. 10 А 250 В~ Упаковка: 10 шт.	FD17669	БЕЛЫЙ	БЕЖЕВЫЙ	ЧЕРНЫЙ



Эти механизмы обеспечивают повышенную безопасность, благодаря тому, что обеспечивают невозможность одновременной подачи сигналов «Вверх» и «Вниз».

ВЫВОД ДЛЯ КАБЕЛЯ

	С фиксатором для кабелей Ø8mm в комплекте.	БЕЛЫЙ	БЕЖЕВЫЙ	ЧЕРНЫЙ
		FD18034	FD18034-A	FD18034-M



Упаковка: 20 шт.

ЛАТУННЫЕ ЗАГЛУШКИ

WHITE DÉCAPÉ	MATT PATINA	BRIGHT PATINA	REAL GOLD	BRIGHT GOLD	RUSTIC COPPER	GRAPHITE	NICKEL SATIN	BRIGHT CHROME
								
FD04319BD	FD04319PM	FD04319PB	FD04319OR	FD04319OB	FD04319RU	FD04319GR	FD04319NS	FD04319CB

Упаковка: 10 шт.

ПЛАСТИКОВЫЕ ЗАГЛУШКИ

БЕЛЫЙ	БЕЖЕВЫЙ	ЧЕРНЫЙ
		
FD17034	FD17034-A	FD17034-M

Упаковка: 10 шт.

СУППОРТ ДЛЯ УСТАНОВКИ МЕХАНИЗМОВ

	Суппорт из полиамида для установки механизмов		Суппорт из полиамида с фиксаторами, для безвинтовых коробок	Внимание: Для облегчения правильной установки суппорта на его верхней части имеются надписи «UP», «ARRIBA» и соответствующие стрелки.
	Упаковка 20 шт. FD16-BAST		Упаковка 20 шт. FD16-GAR	

АУДИОСИСТЕМА МУЛЬТИРУМ



Основой системы управления звуком (мультирум) является центральный блок, который обычно устанавливается в гостиной. Он обеспечивает коммуникацию между различными элементами системы и подключение источников звука (CD-проигрыватель, домашний кинотеатр, MPB-плеер и т.д.)

В каждой комнате устанавливаются модули управления. Для соединения элементов системы между собой используются кабели с общим количеством жил: 2x1 мм.кв. + 6x0,25 мм.кв., по которому передаются Hi-Fi аудиосигнал, сообщения интеркома и электрическое питание. При необходимости следует устанавливать распределительные коробки для соединения кабеля при коммуникации отдельных частей сети.

Для подключения динамиков к модулям управления используется обычный аудиокабель. При использовании центрального блока с мощностью 25 Вт Вы можете подключить до 10 блоков управления. При использовании центрального блока с мощностью 60 Вт – до 20 блоков управления. При большем количестве модулей управления необходимо устанавливать дополнительный блок питания (один блок питания US 50 на 20 модулей управления).

К каждому модулю управления можно подключить два динамика

с сопротивлением 8 Ом. В случае использования активных динамиков к каждому модулю управления можно подключить шесть динамиков. В случае необходимости установки большего количества динамиков следует установить или более мощный центральный блок или дополнительный блок питания.

Благодаря установке специальных интерфейсов у Вас появляется возможность подключения системы управления звуком к домофону и телефонной линии.

Настоятельно рекомендуется прокладывать аудио кабели на расстоянии от электрических кабелей, во избежание образования помех, приводящих к потере качества сигнала.

S 130 FM 1 стерео аудио программа
1,5+1,5 Вт.

- индивидуальный встроенный цифровой стерео FM тюнер с 9 настройками памяти
- дистанционное управление через ИК-приемник соединение с домофоном и телефонной линией через интерфейсы ID100 и ID200
- дополнительный аудио разъем цифровое управление параметрами звука (басами, тембром, балансом...)
- ЖК-дисплей с отображением часов и будильника встроенный микрофон
- интерком с индивидуальным вызовом на 32 зоны
- функция «не беспокоить»
- функция «бегиситтер» для прослушивания комнат, где находятся дети или престарелые люди, нуждающиеся в уходе



ID 100 Интерфейс для подключения домофона к модулю управления S 130 FM.

- позволяет подключить модуль управления S 130 FM к аналоговому аудиодомофону или видеодомофону.
- вы можете использовать модуль S 130 FM для ответа на входящие вызовы с домофона и открытие двери.



ID 200 Интерфейс для подключения телефонной линии к модулю управления S 130 FM.



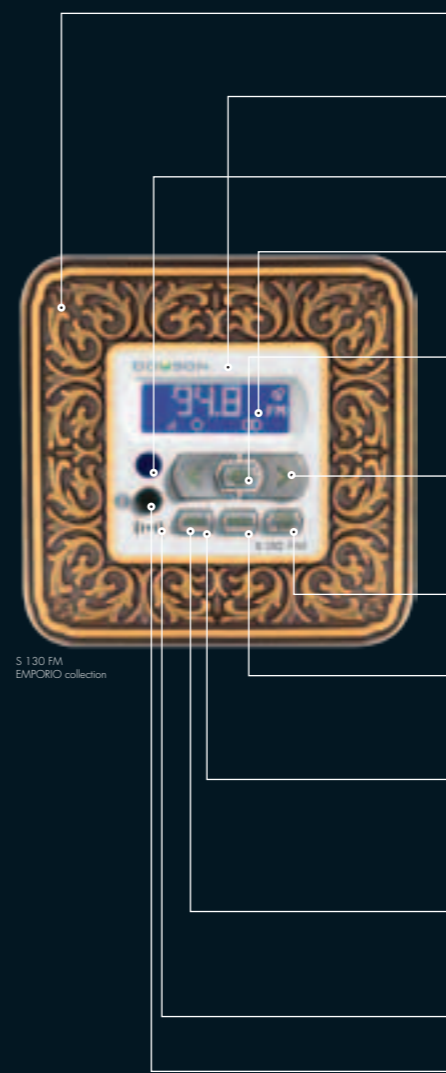

- позволяет подключить модуль управления S 130 FM к аналоговой телефонной линии.
- благодаря этому модуль управления S 130 FM можно использовать как для ответов на входящие звонки, так и для набора телефонных номеров, используя клавиатуру на пульте дистанционного управления.







ОСНОВНЫЕ ФУНКЦИИ МОДУЛЯ УПРАВЛЕНИЯ



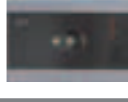



- Декоративные рамки с большим выбором вариантов покрытия.
- Центральная накладка доступна в 4-х основных цветах.
- ИК-приемник для пульта ДУ.
- ЖК-дисплей с отображением текущих настроек.
- Кнопка ВКЛ/ВыКЛ для модуля управления и всей системы. Позволяет также отключать звук автоматически в установленное время.
- Кнопка управления для параметров звука (тембра, басов, баланса...). Позволяет также сканировать рабочий диапазон FM-тюнера, выбирать частоты заранее настроенных радиостанций и зоны интеркома.
- Кнопка выбора аудиопрограмм, FM-тюнера и дополнительного локального аудио ввода.
- Кнопка главного меню для выбора раздела (меню, будильник, слептаймер, параметры звука и т.д.).
- Кнопка управления интеркомом, активации функции «Бегиситтер».
- Кнопка для управления телефоном, домофоном и открытия двери.
- Микрофон.
- Дополнительный аудиоввод для подключения CD/MP3 плеера.



S 10 FM - модуль управления с FM-тюнером		
	Код	Описание
	FD100030 белый	1 стереоканал: 1,5 + 1,5Вт. выходная мощность Сtereo FM-тюнер с автоматическим сканированием и сохранением используемых настроек, с сигнальным светодиодом. Дополнительный аудиоввод.
	FD100032 черный	1 стереоканал: 1,5 + 1,5Вт. выходная мощность. Сtereo FM-тюнер с автоматическим сканированием и сохранением используемых настроек, с сигнальным светодиодом. Дополнительный аудиоввод.
S 130 FM - модуль управления с FM-тюнером и функциями повышения комфорта		
	Код	Описание
	FD100035 белый	1 стереоканал: 1,5 + 1,5Вт. выходная мощность Интерком: групповые и индивидуальные вызовы на 32 зоны FM-тюнер с настройками памяти на 9 радиостанций, ЖК-дисплей, цифровые часы. Дополнительный аудиоввод. Возможность подключения к домофону и телефонной линии через интерфейсы ID100 и ID200. Пульт д/у в комплекте.
	FD100037 черный	1 стереоканал: 1,5 + 1,5Вт. выходная мощность Интерком: групповые и индивидуальные вызовы на 32 зоны FM-тюнер с настройками памяти на 9 радиостанций, ЖК-дисплей, цифровые часы. Дополнительный аудиоввод. Возможность подключения к домофону и телефонной линии через интерфейсы ID100 и ID200. Пульт д/у в комплекте.
Интерфейс для модулей управления S 130 FM		
	Код	Описание
	FD100200	ID 100 Интерфейс для домофона для совместного использования с модулями S130FM.
	FD100201	ID 200 Интерфейс для телефонной линии для совместного использования с модулями S130FM.



Центральный блок		
	Код	Описание
	FD100100 белый FD100102 черный	US 100 S - 1 стереоканал 25Вт.
	FD100104 белый FD100106 черный	US 110 S - 1 стереоканал 60Вт.
Переходник		
	Код	Описание
	FD100631 белый	AS 316 ABS специальный переходник для установки модулей в рамки FEDE.
	FD100633 черный	AS 316 ABS специальный переходник для установки модулей в рамки FEDE.
Динамики		
	Код	Описание
	FD100310 белый	ASP 5 - 5" активный динамик с усилителем (10+10Вт) / 20Вт (стерео/моно). Номинальное сопротивление: 2 Ом. Воспроизводимый диапазон: 90 - 18.000 Гц Размеры: 132x70 мм.
	FD100312 белый	ASP 5 Двухполосный активный динамик со стереоусилителем (10+10Вт) / 20Вт (стерео/моно) 5" Woofer + Tweeter. Номинальное сопротивление: 2 Ом. Воспроизводимый диапазон: 90 - 20.000 Гц Размеры: 132x70 мм.
	FD100309 белый	SP 5 - 5" динамик с задней защитной коробкой. Устанавливается только с решеткой RT 5 Мощность: 15Вт. Номинальное сопротивление: 8 Ом. Воспроизводимый диапазон: 90 - 18.000 Гц Размеры: 132x56 мм.
	FD100304 белый FD100305 бежевый FD100306 графит FD100307 серебро	SP 2A - 2" динамик с решеткой из ABS-пластика. Мощность: 8Вт. Номинальное сопротивление: 8 Ом. Воспроизводимый диапазон: 150 - 16.000 Гц Размеры: 50x39 мм.

	FD100311 белый	SP 5 DV - двухполосной динамик. 5" Woofer + Tweeter. Устанавливается только с решеткой RT 5 Мощность: 15Вт. Номинальное сопротивление: 8Ω. Воспроизводимый диапазон: 90 – 20.000 Гц Размеры: Ø132x56 мм.
	FD100308 белый	SP 3 - 3.5" динамик с белой пластиковой решеткой. Мощность: 10Вт. Номинальное сопротивление: 8Ω. Воспроизводимый диапазон: 125 – 18.000 Гц Размеры: Ø120x66 мм. Установочное отверстие: Ø105 мм.
	FD100313 белый	SP 10 DV - двухполосной динамик. 5" Woofer + Tweeter Белая металлическая решетка Мощность: 20Вт. Номинальное сопротивление: 8 Ω. Воспроизводимый диапазон: 90 – 20.000 Гц Размеры: Ø200x70 мм. Установочное отверстие: Ø165 мм
	FD100316 белый	SP 20 DV - Пара суперплоских кабинетных двухполосных динамиков 5" Woofer + Tweeter. Пластиковый корпус белого цвета с металлической решеткой. Мощность: 20Вт. Номинальное сопротивление: 8 Ω. Воспроизводимый диапазон: 200 – 19.000 Гц Размеры: 184x270x37 мм



Решетки

	Код	Описание
	FD100700	RT 5 - Решетка белого цвета
	FD100702	RT 5 G - Решетка цвета "графит"
	FD100703	RT 5 S - Решетка с серебристым покрытием
	FD100706	RT 5 W - Решетка с покрытием цвета "венге"
	FD100705	RT 5 R - Решетка с покрытием цвета "дуб"
	FD100704	RT 5 P - Решетка с покрытием цвета "сосна"

Крепежные элементы

	Код	Описание
	FD100780	Специальная фиксирующая система для гипсокартона и фальш-потолков.
	FD100781	GR 20 - Комплект пружинных фиксаторов для 5" решеток. Специальная фиксирующая система для монтажных коробов.



Усилители

	Код	Описание
	FD100270	PA 10 - Стереосуилитель. 10+10Вт стерео или 20Вт моно – 2 Ω. Размеры: 96x76x36,5 мм.
	FD100271	PA 20 - Стереосуилитель. 20+20Вт стерео или 40Вт моно – 4 Ω. Размеры: 105x89x80 мм

Кабели

	Код	Описание
	FD100790	W 2 - Двухцветный (красный/черный) параллельный кабель, не содержит галогенов. Сечение: 0.50 мм.кв. 100 метров.
	FD100791	W 8 - Витой кабель, не содержит галогенов. Сечение: 2 x 1 и 6 x 0.25 мм.кв. 100 метров
	FD100793	W 10 - Витой кабель, не содержит галогенов. Сечение: 2 x 1 и 8 x 0.25 мм.кв. 100 метров.
	FD100792	W 14 - Витой кабель, не содержит галогенов. Сечение: 2 x 1 и 12 x 0.25 мм.кв. 100 метров.

Монтажные коробки

	Код	Описание
	FD100736	В 3 - Потолочная монтажная коробка для динамиков SP 3 и SP 4. Размеры: Ø122x67 мм.
	FD100730	В 5 - для 5" динамиков. Размеры: Ø163x78 мм.
	FD100735	В 50 - для центрального блока Series S. Размеры: 200x130x60 мм.

Заглушки

	Код	Описание
	FD100750	ТВ 5 - Белая заглушка для монтажных коробов В 5. Размеры: Ø вн. 170 мм x 4 мм глубина. Установочное отверстие Ø145 мм

ПРАКТИЧЕСКОЕ РУКОВОДСТВО

Комплектация наиболее часто используемых изделий

ОПИСАНИЕ	РАМКА	МЕХАНИЗМЫ	КЛАВИШИ И ОБРАМЛЕНИЯ	ЛАТУННАЯ НАКЛАДКА ДЛЯ ТУМБЛЕРНОГО ВЫКЛЮЧАТЕЛЯ	СУППОРТ
НОВЫЙ ОДИНОЧНЫЙ ТУМБЛЕРНЫЙ ВЫКЛЮЧАТЕЛЬ	FD01221PB 	FD16505 	FD02316PB-M 	FD04320PB-M 	FD16 - BAST 
НОВЫЙ ДВОЙНОЙ ТУМБЛЕРНЫЙ ВЫКЛЮЧАТЕЛЬ	FD01221PB 	FD16505 x 2 	FD02316PB-M x 2 	FD04320PB-M 	FD16 - BAST 
ЭЛЕКТРИЧЕСКАЯ РОЗЕТКА	FD01221PB 	FD16523 	FD16731-M 		FD16-BAST 
ОДНОКЛАВИШНЫЙ ВЫКЛЮЧАТЕЛЬ	FD01221PB 	FD16505 	FD17705-M 		FD16-BAST 
ДВУХКЛАВИШНЫЙ ВЫКЛЮЧАТЕЛЬ	FD01221PB 	FD16505 x2 	FD16705-M x2 		FD16-BAST 
ПОВОРОТНЫЙ ВЫКЛЮЧАТЕЛЬ	FD01221PB 	FD03110-M 	FD02310PB 		FD16-BAST 
ДИММЕР	FD01221PB 	FFD28605-M 			

ВОЗМОЖНОСТЬ ВЫБОРА МЕХАНИЗМОВ:

Новый сенсорный диммер с интегрированным суппортом

Поворотный выключатель 10А и 25А

Стандартный выключатель 10А и 16А



ВЫБОР КОЛЛЕКЦИИ

Для производства наших рамок мы используем высококачественную латунь. В процессе производства все наши рамки подвергаются тщательной шлифовке и ручной полировке с последующим нанесением декоративного покрытия.

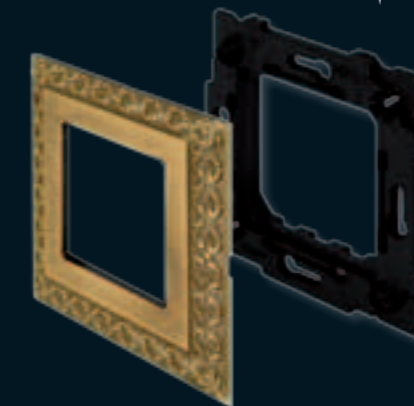

СУППОРТ FD16-BAST

Суппорт изготовленный из высококачественного полиамида с добавлением стекловолокна обеспечивает полную изоляцию токопроводящих частей и надежную фиксацию декоративной рамки. Для облегчения правильной установки суппорта на его верхней части имеются надписи «UP», «ARRIBA» и соответствующие стрелки.

СОВРЕМЕННЫЕ ТЕХНИЧЕСКИЕ РЕШЕНИЯ:

ПОВОРОТНЫЕ ВЫКЛЮЧАТЕЛИ 10А или 25А



Новый специально разработанный механизм поворотного выключателя отличается особо компактными размерами, что существенно облегчает подключение к нему кабеля и последующую установку в монтажную коробку и при этом предлагает исключительную надежность. Мы гарантируем ресурс минимум из 20000 переключений, что существенно превышает действующие технические нормативы. Для поворотных выключателей предлагаются светодиодные лампы подсветки.

КАК ЗАКАЗАТЬ ПРОДУКЦИЮ FEDE?

FEDE предлагает модульную многофункциональную систему с декоративными рамками от 1 до 5 модулей и возможностью универсальной установки (горизонтальной или вертикальной). Это обеспечивает нашей продукции большую универсальность.

Наши правила просты и работают для всех вариантов электроустановок.

$$\text{Количество модулей} = \text{количеству монтажных суппортов (FD 16-BAST)}$$

Количество механизмов 46x46мм = количеству монтажных суппортов FD-16BAST = количеству посадочных мест в рамках.

Прежде всего необходимо произвести подсчет всех типов механизмов, которые будут установлены в соответствии с Вашим проектом.

Для заказа суппортов и рамок, следует свериться с планом установки механизмов на объекте в соответствии с проектом.

Рассчитайте точное количество требуемых рамок в зависимости от количества устанавливаемых в них механизмов.

При этом Вам следует помнить, что расчет ведется в широких механизмах (модулях) размером 46x46мм.

Если вы планируете использовать узкие механизмы (модули) 23x46мм, то в один суппорт следует устанавливать два узких механизма (модуля).

ПРИМЕР РАСЧЕТА:

1 постовые рамки = 20 штук x 1 модуль = 20

2 постовые рамки = 8 штук x 2 модуля = 16

3 постовые рамки = 4 штуки x 3 модуля = 12

4 постовые рамки = 8 штук x 4 модуля = 32

5 постовые рамки = 2 штуки x 5 модулей = 10





Всего = 90 модулей (Коды декоративных рамок должны быть указаны в заказе в соответствии с Вашими предпочтениями) = 90 штук монтажных суппортов FD 16-BAST (Вам также следует добавить к заказу).

Определитесь с дизайном и цветом рамок.





Для получения дополнительной информации Вы всегда можете связаться с нашими специалистами. Наш экспортный департамент всегда готов оказать техническую поддержку Вашим проектам.

РАЗМЕРЫ РАМОК





КЛАССИЧЕСКАЯ КОЛЛЕКЦИЯ И ПРОВАНС BARCELONA, MADRID

	90 x 90 mm
	90 x 160 mm
	90 x 235 mm
	90 x 305 mm





КЛАССИЧЕСКАЯ КОЛЛЕКЦИЯ И ПРОВАНС SAN SEBASTIAN, SEVILLA, TOLEDO

	90 x 90 mm
	90 x 160 mm
	90 x 235 mm
	90 x 305 mm
	90 x 381 mm





КОЛЛЕКЦИЯ TOSCANA SIENA, FIRENZE, SMALTO, PALACE

	90 x 90 mm
	90 x 160 mm
	90 x 235 mm
	90 x 305 mm



КОЛЛЕКЦИЯ EMPORIO

	90 x 90 mm
	90 x 160 mm
	90 x 235 mm
	90 x 305 mm
	90 x 381 mm





КОЛЛЕКЦИЯ VINTAGE TAPESTRY, WOOD, CORINTO, PORCELAIN

	100 x 100 mm
	100 x 172 mm
	100 x 246 mm
	100 x 317 mm





КОЛЛЕКЦИЯ CRYSTAL DE LUXE SAND, VELVET, DECOR

	90 x 112 mm
	90 x 185 mm





ART

	90 x 90 mm
	90 x 160 mm
	90 x 235 mm
	90 x 305 mm

КОЛЛЕКЦИЯ GRANADA

	90 x 90 mm
	90 x 160 mm
	90 x 235 mm
	90 x 305 mm
	90 x 381 mm

КОЛЛЕКЦИЯ SANREMO

	90 x 110 mm
	90 x 183 mm
	90 x 255 mm
	90 x 328 mm
	90 x 400 mm

КОЛЛЕКЦИЯ BELLE ÉPOQUE METAL, TAPESTRY, WOOD, CORINTO, PORCELAIN

	105 x 105 mm
	105 x 178 mm
	105 x 250 mm
	105 x 323 mm
	105 x 396 mm

ТЕХНИЧЕСКИЕ ДААННЫЕ И ИНСТРУКЦИИ

СХЕМЫ ПОДКЛЮЧЕНИЯ	166
СЕНСОРНЫЙ ДИММЕР	168
НОВЫЙ ПОВОРОТНЫЙ ДИММЕР	173
СВЕТОДИОДНЫЕ СВЕТИЛЬНИКИ	174
ТЕРМОСТАТЫ	177
ВЫКЛЮЧАТЕЛЬ ДЛЯ ВАННОЙ КОМНАТЫ	186
ИК-ВЫКЛЮЧАТЕЛЬ	187
ОДНОКЛАВИШНЫЙ СЕНСОРНЫЙ ВЫКЛЮЧАТЕЛЬ	189
ДВУКЛАВИШНЫЙ СЕНСОРНЫЙ ВЫКЛЮЧАТЕЛЬ	190
СХЕМЫ ПОДКЛЮЧЕНИЯ РОЗЕТОК TV/SAT	191

ТЕХНИЧЕСКАЯ ИНФОРМАЦИЯ

СХЕМЫ ПОДКЛЮЧЕНИЯ

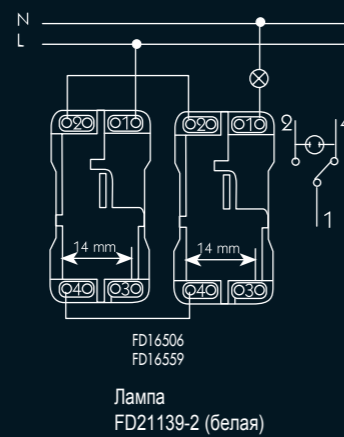
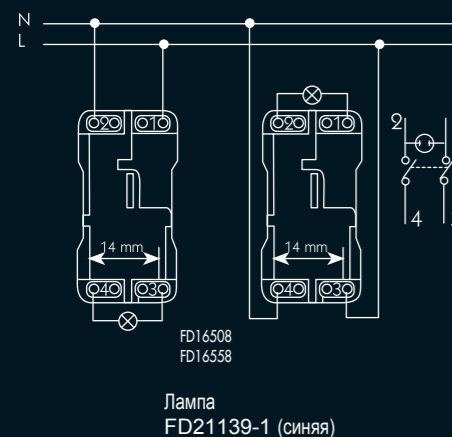
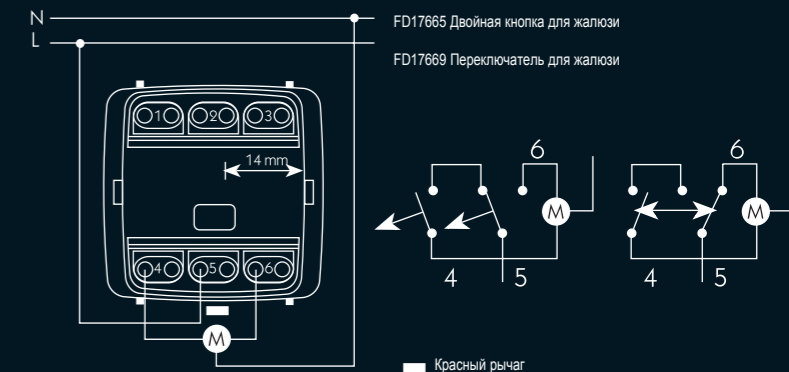
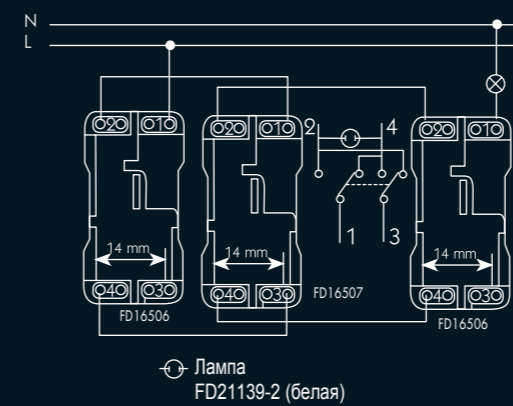
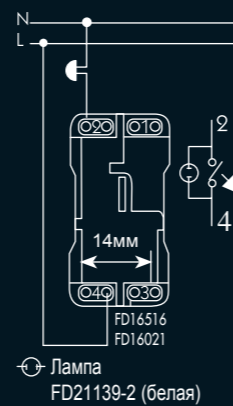
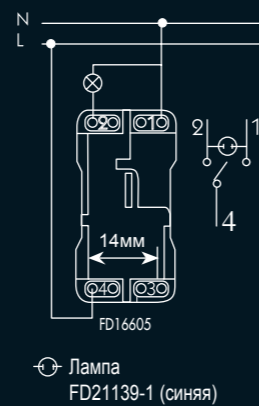
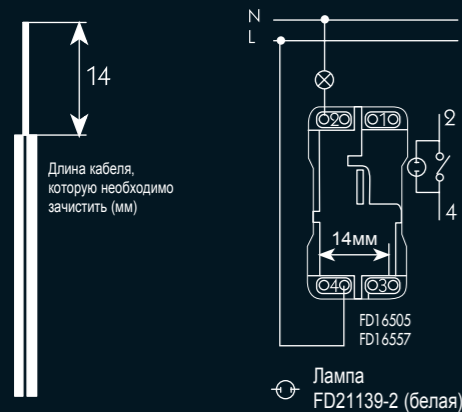

- FD16505 Выключатель
- FD16506 Переключатель с 2-х мест.
- FD16507 Переключатель с 3-х мест.
- FD16508 Двухполюсный выключатель
- FD16516 Кнопка
- FD16021 Выключатель со шнурком
- FD16605 Выключатель с индикацией режима
- FD17665 Двойная кнопка для жалюзи
- FD17669 Выключатель для жалюзи
- FD16557 Выключатель 16 А
- FD16558 Двухполюсный выключатель 16 А
- FD16559 Переключатель с 2-х мест. 16 А

Поворотные выключатели

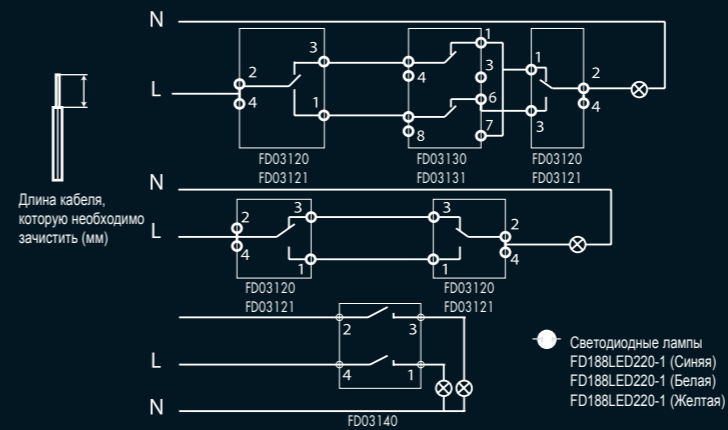

- FD03110/ FD03111 Выключатель
- FD03120/ FD03121 Переключатель с 2-х мест
- FD03130/ FD03131 Переключатель с 3-х мест
- FD03140 Выключатель на 2 цепи (аналог двухклавишного выключателя)

Поворотный диммер

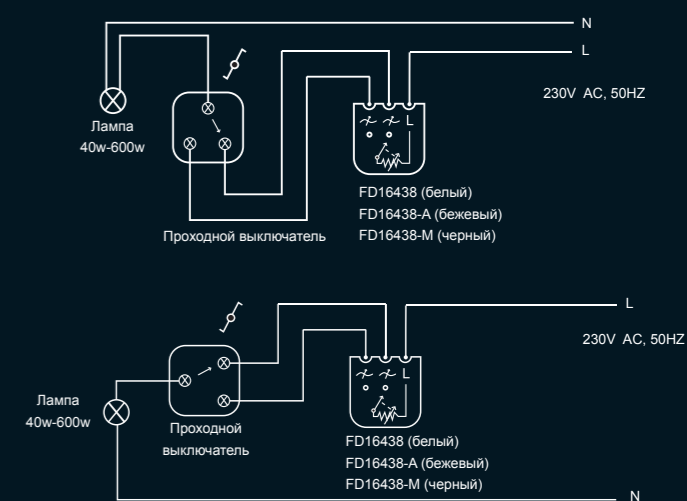

ТЕХНИЧЕСКАЯ ИНФОРМАЦИЯ

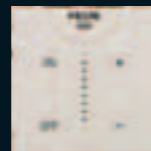

ДИММЕР С СЕНСОРНЫМ УПРАВЛЕНИЕМ

в комплекте с суппортом
FD28605/FD28605-A/FD28605-M

FD28605 Белый
FD28605-A Бежевый
FD28605-M Черный

Спецификация

- 1) Рабочее напряжение: $\approx 230 \text{ В} \pm 10\%$, 50~60Гц
- 2) Принцип работы: используется тиристорная схема
- 3) Типы нагрузки: активная, индуктивная
- 4) Выходная мощность: Активная нагрузка: Макс. нагрузка 600Вт, Мин. нагрузка 40 Вт при 230В (например лампы накаливания, галогеновые лампы 230 В, галогеновые лампы с понижающими трансформаторами). Индуктивная нагрузка: не более 200 Вт (например вентиляторы).
- 5) Защита от перенапряжения.
- 6) Стабилизация напряжения/сети питания.
- 7) Защита от электростатических разрядов.
- 8) Защита от перегрева.
- 9) Размеры (с рамкой): 90Дх90Шх40,5Г мм

ДИММЕР С СЕНСОРНЫМ УПРАВЛЕНИЕМ

FD28625/FD28625-A/FD28625-M

FD28625 Белый
FD28625-A Бежевый
FD28625-M Черный

2. Работа диммера FD28605 / FD28625

2.1 Описание панели управления



- a) когда диммер выключен горит синяя светодиодная подсветка
- b) когда диммер включен синяя светодиодная подсветка выключена и горит светодиодный индикатор красного цвета, отображающий текущий уровень яркости

2-2. Активация встроенной программы управления

В диммере уже предустановлена простая программа управления с 3 предварительно заданными уровнями яркости: 100%, 66% и 33%; 1-часовая задержка по времени с последующим выключением света, что позволяет использовать весь диапазон регулировок и удобно изменять уровень освещенности в помещении.

Также имеется функция подключения дополнительных выключателей для управления с двух и более мест.

Ниже приведены алгоритмы активации различных вариантов программы.

2-2-A. Активация варианта программы с функцией таймера (с задержкой времени)

A-1. Одновременно нажмите кнопки «ON» и «+», и удерживайте их в течение 3 сек.

A-2. Все светодиодные индикаторы будут мигать.

A-3. Отпустите кнопки.

A-4. Все светодиодные индикаторы погаснут.

В результате данной настройки диммер будет работать:



- При нажатии кнопки «ON» диммер обеспечит 100% уровень яркости.
- При нажатии кнопки «OFF» свет погаснет.
- При нажатии кнопки «+» диммер обеспечит 66% уровень яркости.
- При нажатии кнопки «-» диммер обеспечит 33% уровень яркости и автоматически выключится через один час.

2-2-B. Активация варианта программы без функции таймера.

B-1. Одновременно нажмите кнопки «ON» и «-» и удерживайте их в течение 3 сек.

B-2. Все светодиодные индикаторы будут мигать.

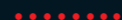

B-3. Отпустите кнопки.

B-4. Все светодиодные индикаторы погаснут.

В результате данной настройки диммер будет работать:

- При нажатии кнопки «ON» диммер обеспечит 100% уровень яркости.
- При нажатии кнопки «OFF» свет погаснет.
- При нажатии кнопки «+» диммер обеспечит 66% уровень яркости.
- При нажатии кнопки «-» диммер обеспечит 33% уровень яркости.

*2-2-A and 2-2-B will not coexist in operating the dimming control.

2-2-C. Функция «Восстановления последнего уровня яркости» при включении диммера и её деактивация в случае необходимости.

По умолчанию при включении в диммере восстанавливается уровень яркости света последнего настроенного значения. В случае необходимости пользователь может отключить эту функцию, при этом при включении света он будет загораться с максимальной яркостью. Алгоритм действий описан ниже:

C-1. Одновременно нажмите кнопки «OFF» и «+», и удерживайте их в течение 3 сек.

C-2. Все светодиодные индикаторы будут мигать.



C-3. Отпустите кнопки.

C-4. Функция «Восстановление последнего уровня яркости была отключена».

2-2-D. Управление освещением с помощью дополнительного выключателя.

Диммер допускает совместную работу с дополнительными выключателями, что позволяет осуществлять включение/выключение освещения с нескольких мест. Данный диммер может совместно работать с двумя типами внешних выключателей; сенсорным выключателем ВКЛ/ВЫКЛ и стандартным электромеханическим выключателем. Изначально диммер запрограммирован для работы с электромеханическим выключателем.

Для перепрограммирования диммера с целью его использования с дополнительным сенсорным выключателем, следуйте приведенному ниже алгоритму действий:

ТЕХНИЧЕСКАЯ ИНФОРМАЦИЯ

D-1. Одновременно нажмите кнопки «OFF» и «←» и удерживайте их в течение 3 сек.

D-2. Все светодиодные индикаторы будут мигать. ●●●●●●●●

D-3. Отпустите кнопки. Диммер готов к работе с дополнительным сенсорным выключателем.

D-4. Начните работу с диммером с дополнительным сенсорным выключателем.

Примечание:

К данному диммеру может быть подключено необходимое Вам количество дополнительных сенсорных выключателей.

Максимальное расстояние между диммером и сенсорным выключателем не должно превышать 50 метров

(Монтажная схема рис. 3-3.).

3. Схема подключения

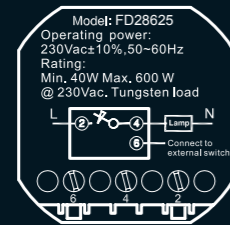
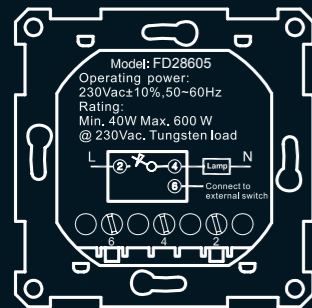

2-3. Восстановление заводских настроек.

3-1. Одновременно нажмите кнопки «OFF» и «ON» и удерживайте их в течение 3 сек. ●●●●●●●●

3-2. Все светодиодные индикаторы будут мигать.

3-3. Отпустите кнопки.

3-4. Все светодиодные индикаторы погаснут.

3-5. В диммере восстановлены заводские установки.

Заводские установки диммера:

2-2-A: Требуется активации

2-2-B: Требуется активации

2-2-C: Восстановление последнего уровня яркости.

2-2-D: Стандартный электромеханический выключатель, в качестве дополнительного.



3-1. Схемы подключения сенсорного диммера

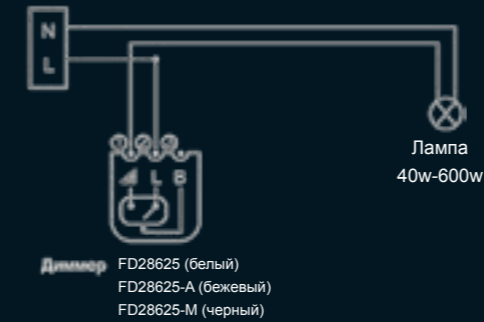

3-2. Управление освещением с дополнительным электромеханическим выключателем

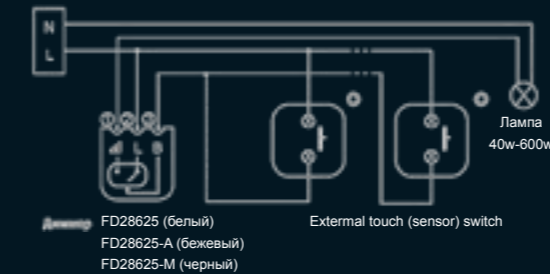

3-3. Управление освещением с дополнительными сенсорными выключателями ВКЛ/ВЫКЛ (например FD-28601 или FD-28602)

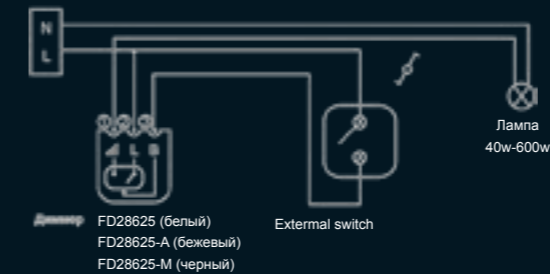

4. Монтаж диммера

4-1. Подготовка и подключение проводов. Убедитесь, что концы электропроводов от монтажной коробки достаточной длины (обрежьте если необходимо).

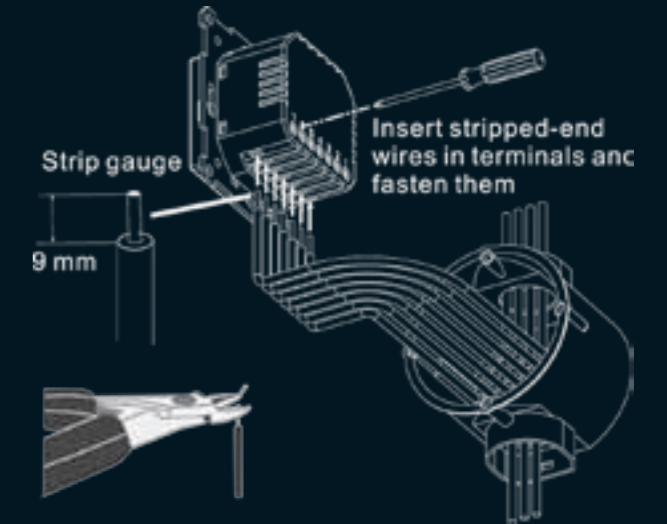

4-2. После подключения диммера установите его в монтажную коробку и зафиксируйте винтами.

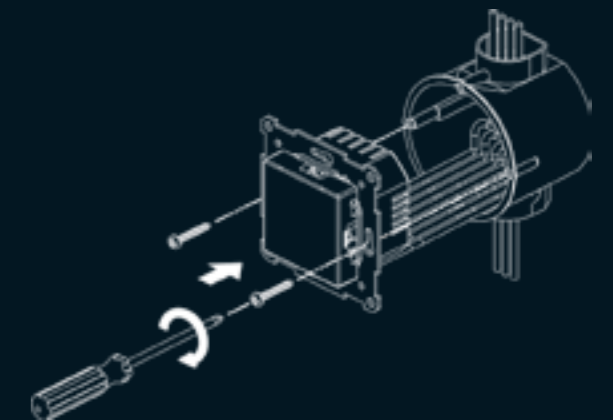

ТЕХНИЧЕСКАЯ ИНФОРМАЦИЯ

4-3. Декоративная рамка устанавливается на механизм диммера простым надавливанием. Для этого аккуратно вставьте фиксаторы рамки в отверстия суппорта и нажмите на поверхность рамки.

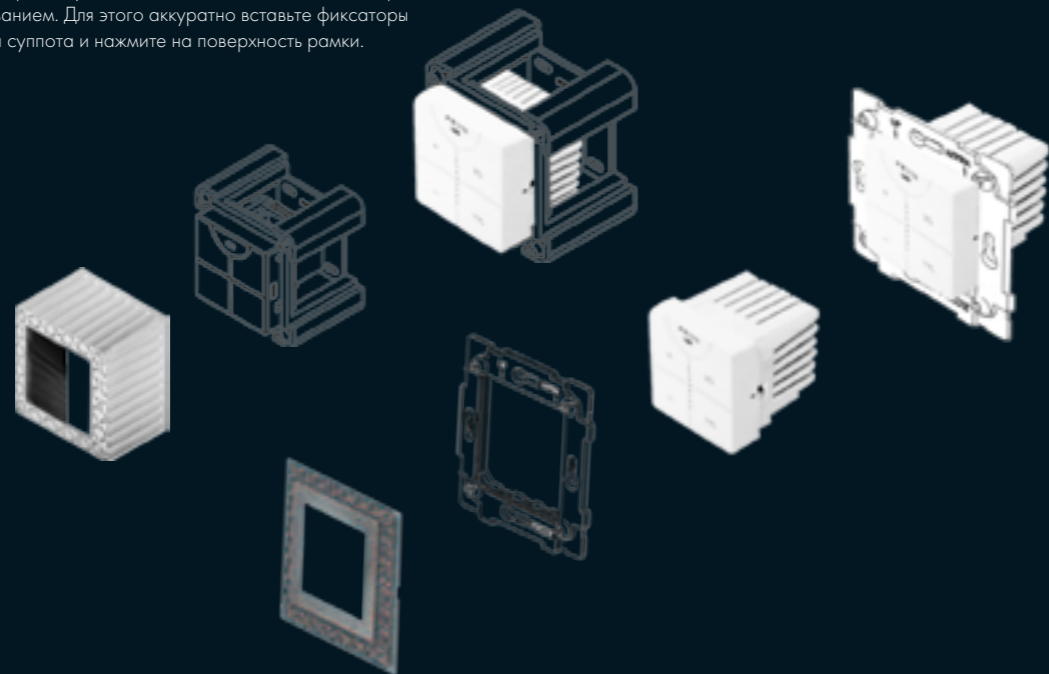

5. Перегрузка устройства

В некоторых случаях, например после длительного хранения, или когда диммер не использовался на протяжении продолжительного времени, может возникнуть необходимость перезагрузить устройство. Кнопка "ПЕРЕЗАГРУЗКА" находится в верхней части устройства, под левой стороной фронтальной накладки.

5-1. Снимите латунную рамку с диммера.



6. Содержимое упаковки

В каждой упаковке содержится:

Диммер 1
Инструкция 1

5-2. Для выполнения перезагрузки необходимо остроконечным инструментом или головкой шариковой ручки нажать на кнопку.



новый поворотный диммер
FD16438/FD16438-A/FD16438-M

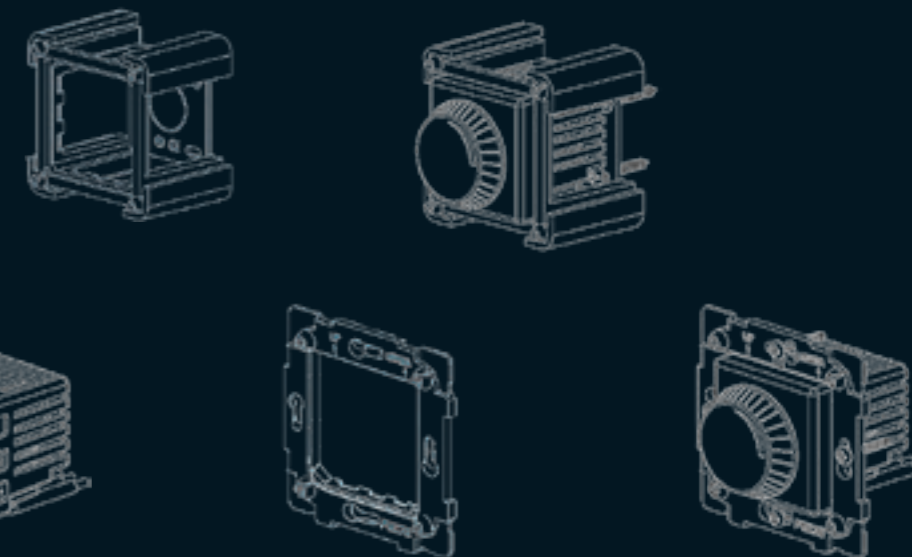
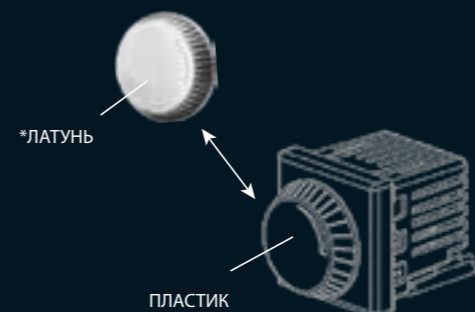

FD16438 Поворотный диммер

Описание

Классический электромеханический (намоточный) диммер, регулирующий уровень света поворотом ручки и включающий/выключающий свет нажатием на ручку.

Преимущества и спецификации

- Большая удобная ручка для регулировки яркости света
- Доступен в белом, бежевом и черном цветах.
- Включение/Выключение света нажатием на ручку
- Для галогеновых и ламп накаливания, максимальная нагрузка 500Вт..
- Питание 230В переменного тока, 50Гц.

Схемы подключения

- Однофазное питание
- Трехпроводное подключение

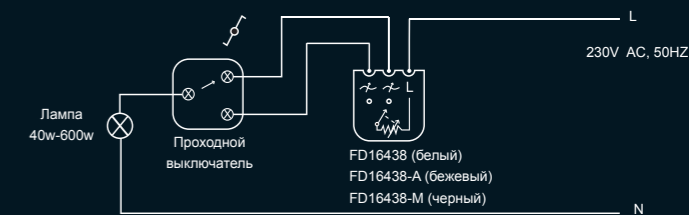
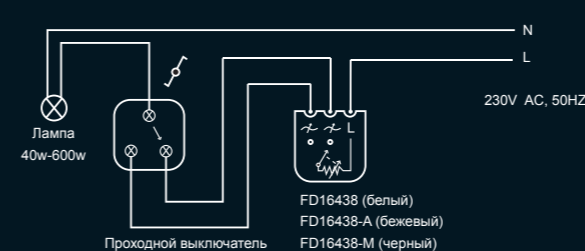

* При желании Вы можете легко заменить пластиковую поворотную ручку на латунную.

ТЕХНИЧЕСКАЯ ИНФОРМАЦИЯ



СВЕТОДИОДНЫЙ СВЕТИЛЬНИК-ИНДИКАТОР FD28606/FD28607

Это устройство идеально подходит для создания ориентирующего освещения в помещениях. Светильники могут быть установлены в комнатах, коридорах, на лестничных маршах и так далее.

Два варианта светильника

1. FD28606 с переключателем белого/красного цвета
2. FD28607 с RGB контроллером

Исключительно низкое энергопотребление

16 вариантов самоклеющихся на фронтальную часть пиктограмм в качестве опции.

Технические характеристики

FD28606



Характеристики и особенности:

Питание (рабочее напряжение): 200~240В, 50~60Гц

Переставляемый селектор на задней части корпуса позволяет выбрать белый или красный цвет горения светодиодов (необходимо выбрать до установки устройства в коробку).

По умолчанию установлен белый цвет



Энергопотребление: < 0.4Вт



FD28607



Характеристики и особенности:

Питание (рабочее напряжение): 200~240В, 50~60Гц

Управление освещением производится контроллером, установленным под фронтальной панелью, путем нажатия на панель.

Предлагается две возможности по управлению светильником:

1. Контроль за уровнем яркости – производится путем одиночного нажатия на фронтальную панель. Имеется 4 уровня яркости – высокий, средний, низкий и выключенное освещение. По умолчанию установлен высокий уровень.

2. Изменение цвета светильника с помощью RGB контроллера. После нажатия и удержания фронтальной панели в течении 3-х секунд Вам будет предложена возможность выбрать один из 24 вариантов цвета горения светильника, которые будут последовательно сменяться с интервалом в 1 сек. После выбора наиболее подходящего цвета перестаньте удерживать фронтальную панель.

RGB шкала отображается последовательно.

По умолчанию установлен цвет YG (Желто-Зеленый).

Энергопотребление: < 0.7Вт



Установка светильника:



Подключите питание к устройству, используя клеммы на задней части корпуса.



Установите устройство в монтажную коробку с посадочным размером 60 мм, используя винты, как изображено на картинке ниже.

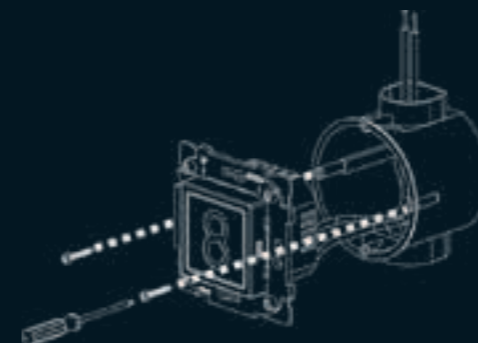

Комплект поставки:

В каждой коробке находится:

- Светильник 1
- Инструкция 1

3. Описание продукта:

Это устройство состоит из 6 отдельных частей

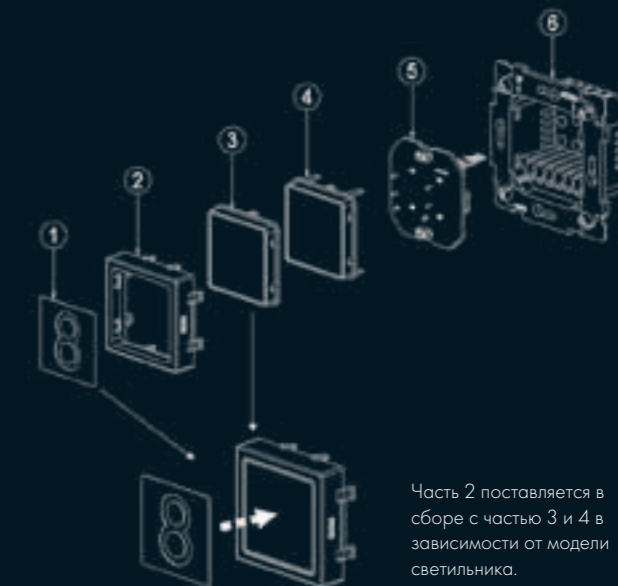

Часть 2 поставляется в сборе с частью 3 и 4 в зависимости от модели светильника.

Пиктограммы (Часть 1) наклеиваются на поверхность рассеивателя (Часть 2). Имеется 16 вариантов наклеек-пиктограмм.

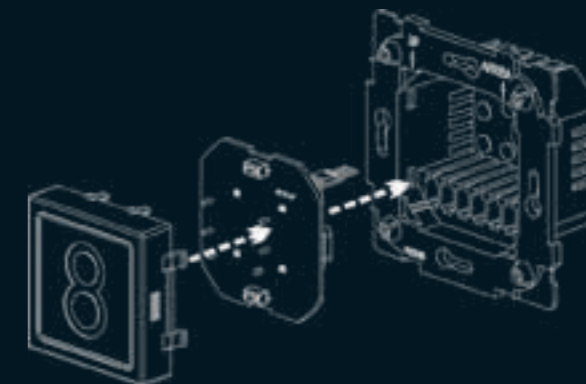

ТЕХНИЧЕСКАЯ ИНФОРМАЦИЯ

Наклейки для светильника

ДОСТУПНЫЕ ВАРИАНТЫ

АЛЮМИНИЙ

FD28608-A, FD28609-A, FD28620-A, FD28621-A, FD28622-A, FD28623-A

ЗОЛОТО

FD28608-G, FD28609-G, FD28620-G, FD28621-G, FD28622-G, FD28623-G



FD28608 FD28609 FD28610 FD28611



FD28612 FD28613 FD28614 FD28615



FD28616 FD28617 FD28618 FD28619



FD28620 FD28621 FD28622 FD28623 *FD28624

* Для выбора алюминия (А), золота (G) или черного (В) цвета только для наклейки с кодом FD28624 необходимо добавить соответствующую букву к окончанию кода.

FD28624-A
FD28624-G
FD28624-B

Для специализированных этикеток, пожалуйста, свяжитесь с нами.

Разборка светильника:

В случае, если у Вас возникла необходимость отделить верхнюю часть светильника от основания – следуйте следующему алгоритму действий:

Прежде всего извлеките устройство из монтажной коробки.

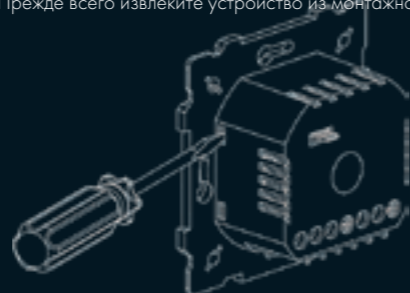

Вставьте шлицевую отвертку в слот в корпусе, как изображено на верхней картинке.

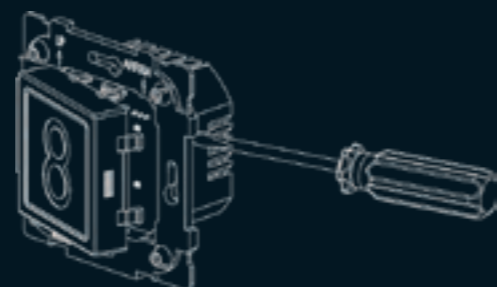

Надавите отверткой на фиксатор до отделения верхней части устройства от корпуса.

Выбор цвета греения светодиодов в светильнике FD28606



Переставьте селектор для выбора белого или красного цвета горения светодиода в светильнике FD28606



ИНСТРУКЦИЯ К ТЕРМОСТАТАМ FD-18000/FD-18000-A/FD-18000-M FD-18001/ FD-18000-A/FD-18001-M

ОБЩАЯ ИНФОРМАЦИЯ – Введение и технические характеристики

Термостаты для скрытой установки Введение

Пластмассовый корпус данного термостата сконструирован таким образом, чтобы его можно было установить в круглые монтажные коробки 60 мм. Данный термостат может быть использован при жидкостном и электрическом отоплении.

Для регулировки комнатной температуры:

FD 18001 белый
FD-18001-A бежевый
FD 18001-M черный

Для регулировки теплых полов:

FD 18000 белый
FD-18000-A бежевый
FD 18000-M черный

Технические характеристики

1. Питание термостата: 230В ± 10%, 50/60Гц
2. Дисплей: ЖК цифровой дисплей.
3. Потребляемая мощность: 7 ВА
4. Выход: напряжение: Вольт.
5. Параметры выхода: 16(3)А / 250 В.
6. Показания температуры: Цельсий (°C).
7. Периодичность контроля температуры: 1 минута.
8. Диапазон отображения температуры: 0 ~ 60°C
9. Диапазон контроля температуры: 5 ~ 45°C
10. Установка температуры: 0.5°C/шаг.
11. Дифференциал переключения (гистерезис):
На выбор предлагается 4 режима работы.
12. Предотвращение потери данных при отключении электропитания:
Энергонезависимая память EEPROM, при возобновлении подачи питания предыдущие настройки устанавливаются автоматически.
13. Датчик температуры: 100К при 25°C

14. Индикатор ВКЛ/ВЫКЛ обогрева (ON/OFF) расположен на передней панели.
15. Переключение между заданной и фактической температурами (нажатием кнопки Display на панели)
16. Подсветка экрана: голубого цвета, 15 сек. режим Auto.
17. Монтаж: коробка с посадочным размером 60 мм.

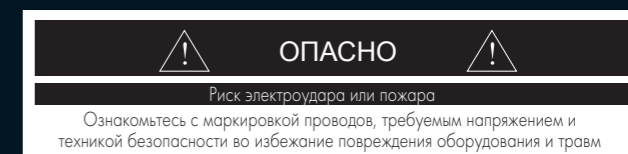

УСТАНОВКА – подключение проводов и выбор режима контроля обогрева

Перед разводкой проводов отключите электропитание.

Подключение проводов

В каждую упаковочную коробку входят:

Термостат (шт.)	1
Саморезы #5 – "	2
Пластмассовый анкер 9мм x 25мм	2
Крепежный винт #3 x 20 мм	2
Инструкция	1
Кабель-зонд для датчика температуры пола (для термостатов для теплого пола FD 18000 и FD 18000-M)	4 метра

Для установки могут потребоваться следующие инструменты:

- Молоток
- Изоляционная лента
- Отвертка
- Дрель и сверло (при отсутствии монтажной коробки)

Протяните провода от выводов, расположенных на задней части термостата. Следуйте схеме, изображенной на рисунке.

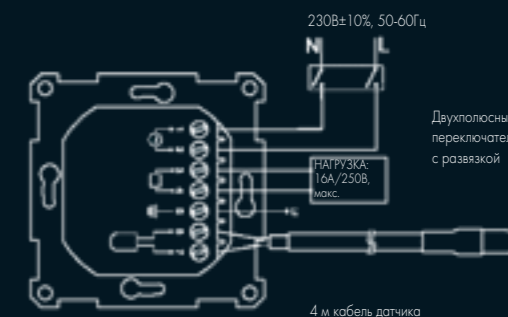

Внимание: Электромонтажные работы опасны!
Проконсультируйтесь с электриком или поставщиком.



ТЕХНИЧЕСКАЯ ИНФОРМАЦИЯ

НАСТРОЙКА ТЕРМОСТАТА

– внутренние настройки и демонтаж панели

Защита от 3-х минутного самого короткого цикла

Нажмите одновременно и для входа в меню.

Нажмите или для выбора между:

1. Режимом SHC – Защита Выключена.

2. Режимом HP – Защита Включена.

Установка по умолчанию: SHC.

Напоминание:

Не используйте встроенные программы самодиагностики “H-F”.

Описание функциональных кнопок передней панели

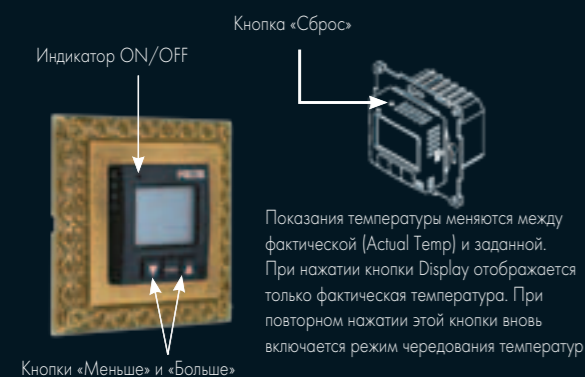

Выбор дифференциала переключения (Гистерезис)

Данный термостат имеет асимметричный механизм дифференциала переключения. Можно выбрать 4 режима. Подробное описание представлено ниже:

Демонтаж передней панели

Не рекомендуется демонтировать переднюю панель, т.к. могут быть повреждены детали, находящийся под панелью.

При необходимости демонтажа панели, следуйте приведенной ниже инструкции во избежание повреждения термостата.

*Необходима отвертка с плоской головкой

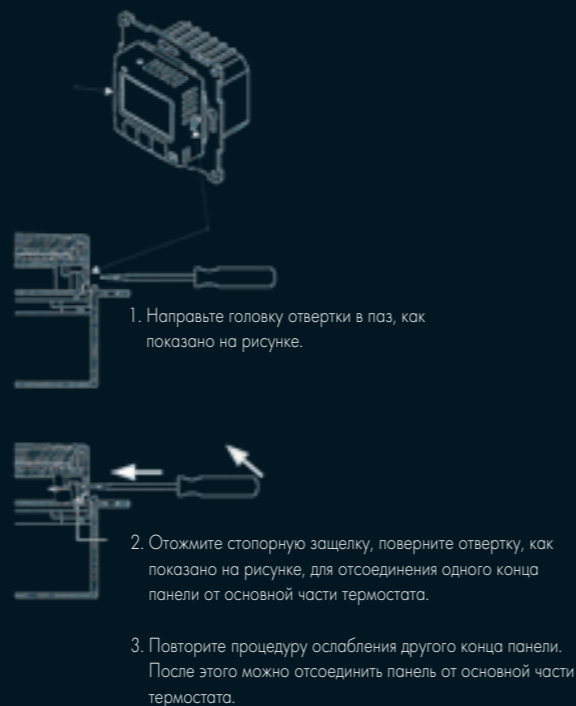

МНОГОФУНКЦИОНАЛЬНЫЙ ТЕРМОСТАТ FD18004/FD18004-A/ FD18004-M

При первом подключении термостат автоматически определяет режим работы, в зависимости от установки ПЕРЕКЛЮЧАТЕЛЯ и подключения зонда с датчиком температуры.

FD18004 Белый
FD18004-M Черный
FD18004-A Бежевый

В термостате предусмотрены три режима работы:

1. Комнатный термостат – зонд с температурным датчиком не подключен. Термостат будет работать только на управление температурой воздуха.
2. Термостат для теплого пола – зонд с датчиком температуры подключен к термостату.
3. Комнатный термостат + термостат для теплого пола – определение температуры воздуха будет первичным в работе термостата, а определение и контроль температуры пола только для ограничения нагрева электрического пола.

Например:

Если ПЕРЕКЛЮЧАТЕЛЬ установлен, а температурный зонд не подключен, термостат будет работать только на определение температуры воздуха.

Если ПЕРЕКЛЮЧАТЕЛЬ не установлен, а температурный зонд подключен, термостат будет работать только на определение температуры электрического теплого пола (термостат теплого пола).

Если ПЕРЕКЛЮЧАТЕЛЬ и зонд с датчиком температуры подключены к термостату он будет работать на определение температуры воздуха + на контроль и ограничение температуры электрического пола.

(Комнатный термостат + термостат для теплого пола)

ЖК-дисплей отображает выбранный режим работы.

Существует три режима работы:

A. Управление комнатной температурой –

На ЖК-дисплее отображается соответствующий символ. Датчик воздуха находится внутри термостата

Датчик воздуха должен быть подключен



B. Управление температурой теплого пола –

контролирует датчик теплого пола.

На ЖК-дисплее отображается соответствующий символ.

Датчик воздуха должен быть отключен.



C. Управление температурой воздуха и теплого пола.

Датчик воздуха контролирует ВКЛ/ВЫКЛ и датчик теплого пола ограничивает температуру теплого пола.

На ЖК-дисплее отображается соответствующий символ

Датчик воздуха и зонд с датчиком теплого пола должны быть подключены.



Выберите необходимый режим.

“RESET” кнопка перезагрузки

Подключает или отключает датчик температуры воздуха



Подключите зонд с датчиком температуры к клеммам №6 и №7, расположенным на задней части корпуса термостата.

ТЕХНИЧЕСКАЯ ИНФОРМАЦИЯ

Выберите правильное место для установки термостата

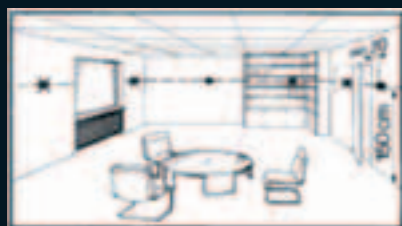

Термостат должен быть размещен в комнате, где необходимо контролировать температуру, за исключением тех случаев, когда необходимо контролировать только температуру теплого пола.

Место установки должно быть выбрано таким образом, чтобы датчик температуры воздуха мог наиболее точно измерять ее, без помех, создаваемых от нагрева прямыми солнечными лучами или другими источниками тепла или холода.

Высота установки термостата должна располагаться примерно на уровне 1,5 метра от уровня пола.

Устройство предназначено для установки в стандартные монтажные коробки с посадочным размером 60 мм между винтами.

Спецификация:

1. Рабочее напряжение: 230±10% В~ 50~60Гц
2. Экран: цифровой ЖК-дисплей
3. Выходная мощность: 16А/250В~
4. Полная мощность: 8ВА
5. Измерение температуры: °C или °F выбирается пользователем
6. Диапазон регулируемых температур: Комната: 5 ~ 35°C (40 ~ 95°F) Пол: 5 ~ 45°C (40 ~ 113°F)
7. Диапазон, отражаемый на экране: -10 ~ 50°C (14 ~ 122 °F), погрешность ± 0.1°C(0.2°F) *не отображает дробные значения свыше 100°F
8. Комфорт и Экономичный режимы имеют регулировки:
Комнатный режим: диапазон 5 ~ 35°C (40 ~ 95°F)
По умолчанию: нагрев 21°C (70°F)
 Режим теплый пол и Комната + теплый пол: диапазон 5 ~ 45°C (40 ~ 113°F) По умолчанию: режим теплого пола 26°C (78°F)
режим Комната+теплый пол: 21°C (70°F) (Команды комнатного датчика имеют приоритетное значение)
Комнатный режим: диапазон 5 ~ 35°C (40 ~ 95°F) по умолчанию нагрев 16°C (60°F)
 Режим Теплый пол и Комната+теплый пол: диапазон 5~45°C (40 ~ 113°F) по умолчанию: режим теплого пола 21°C (70°F)
Режим Комната+теплый пол: 16°C (60°F) (Команды комнатного датчика имеют приоритетное значение)

9. Диапазон ограничения температуры теплого пола:

Только для режимов Теплого пола или Комната+теплого пола:
High Limit: 20 ~ 45°C (68 ~ 113°F) по умолчанию 29°C (85°F)
Lo Limit: 5 ~ 20°C (40 ~ 68°F) по умолчанию 15°C (59°F)

*Для режима Теплого пола, Lo Limit. исполняет функцию защиты от низких температур, Hi-Limit. функционирует как ограничитель температуры пола.

*В режиме Комнатном+Теплого пола, только Hi-Limit. Effects.

10. Датчик температуры: NTC 10K Ом при 25°C

11. Шаг регулировки выбирается пользователем.

Режимы: Комнатный и Комнатный+теплый пол: 0.2/0.4/0.6/ 0.8 /1°C ~ 0.4/0.8/1.2/1.6/2 °F, по умолчанию 0.4°C/0.8°F

Режим теплого пола: 0.6°C/ 1°C/2°C /3°C ~ 1.2°F/2°F/4°F/6°F, по умолчанию 1°C/2.0 °F

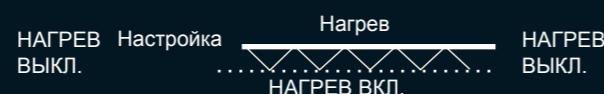

12. Шаг регулирования ограничения температуры теплого пола: 2,0 °C (4,0 °F) фиксированный, не изменяется пользователем.

В режиме Комнатный+Теплый пол, после достижения температурой теплого пола предельных значений нагрев будет ВКЛ/ВЫКЛ в соответствии с нижеприведенным графиком, до тех пор, пока пользователь не изменит настройки.



13. Защита от низких температур: фиксированная, не изменяется пользователем. При выключенном термостате, в режиме Stand-by() В режиме Комнатном+Теплого пола 5°C (40 °F). В режиме теплого пола 10°C (50°F)

14. Температура хранения: -10 ~ 60°C.

15. Размеры: в зависимости от выбранной серии рамок FEDE

Ручная регулировка температуры и настроек # 1



Комнатный термостат – контроль датчиком воздуха

Удерживайте одновременно кнопки и в течении 5 секунд для входа в режим настроек Следуйте алгоритму действия для задания/изменения настроек.

1. Нажмите или для выбора °C or °F

2. Нажмите для следующей настройки параметров режима Комфорт

3. Нажмите и для выбора необходимого параметра Комфорт

4. Нажмите снова , для настройки параметров режима Экономичный ECONOMY

5. Нажмите or для выбора необходимых параметров режима ECONOMY.

6. Нажмите для следующей настройки: выбора шага регулирования.

7. Нажмите or для выбора требуемого шага регулирования (5 вариантов).

8. После завершения всех настроек нажмите опять кнопку и можете приступить к работе.

Термостат теплого пола – контроль зондом с датчиком температуры пола

Удерживайте одновременно кнопки и в течении 5 секунд для входа в режим настроек Следуйте алгоритму действия для задания/изменения настроек.

1. Нажмите или для выбора °C or °F

2. Нажмите для следующей настройки: задание значения "Hi Limit". (Нагрев прекратится когда температура достигнет значения "Hi Limit")

3. Нажмите или для выбора необходимого значения Hi Limit.

4. Нажмите снова для последующей настройки значения "Lo Limit". (Нагрев автоматически возобновится когда температура опустится до значения Lo Limit)

5. Нажмите или для выбора необходимого значения Lo Limit.

6. Нажмите для следующей настройки, режима COMFORT для теплого пола.

7. Нажмите или для выбора необходимого параметра COMFORT для теплого пола.

8. Нажмите снова для следующей настройки, режима ECONOMY для теплого пола.

9. Нажмите или для выбора необходимых параметров режима ECONOMY для теплого пола.

10. Нажмите для следующей настройки, выбора шага регулирования температуры.

11. Нажмите или для выбора требуемого шага регулирования (4 варианта).

12. После завершения настроек нажмите опять кнопку и можете приступить к работе.

Примечание:

В термостате теплого пола, установки COMFORT, не могут быть выше "Hi Limit", установки ECONOMY не могут быть ниже чем "Lo Limit".



ТЕХНИЧЕСКАЯ ИНФОРМАЦИЯ

Ручная регулировка температуры и настроек # 2

Термостат комнатный + ограничитель температуры пола – совместный контроль датчиками температуры воздуха и пола.

Удерживайте одновременно кнопки **+** и **-** в течении 5 секунд для входа в режим настроек. Следуйте алгоритму действия для задания/изменения настроек.

- 1.Нажмите **+** или **-** для выбора °C or °F
- 2.Нажмите **☾** для следующей настройки, режима COMFORT **⚙** для комнатной температуры.
- 3.Нажмите **+** или **-** для выбора необходимого значения температуры для режима COMFORT.
- 4.Нажмите снова **☾** для следующей настройки, режима ECONOMY **☾** для комнатной температуры.
- 5.Нажмите **+** или **-** для выбора необходимого значения температуры для режима ECONOMY.
- 6.Нажмите снова **☾** для следующей настройки, значения "Hi Limit" для ограничения температуры нагрева пола.(Нагрев пола прекратиться когда температура достигнет значения "Hi Limit")
- 7.Нажмите **+** или **-** для выбора необходимого значения температуры "Hi Limit".
- 8.Нажмите **☾** для выбора следующей настройки, выбора шага регулировки температуры.
- 9.Нажмите **+** или **-** для выбора требуемого шага регулировки (5 вариантов).
- 10.После завершения настроек, нажмите опять кнопку **☾** и можете приступать к работе.

Примечание:
В режиме Комната+Теплый пол, установки COMFORT не могут быть выше, чем "Hi Limit".

Ручная регулировка температуры

Пользователь может легко менять требуемые значения температуры, нажимая кнопки **+** или **-**. Символ **☾** который появится на ЖК-экране показывает, что термостат работает в ручном режиме. Это ручное изменение не имеет приоритета над режимами COMFORT или ECONOMY.

Подключение

Подключите кабели к термостату, используя клеммы, расположенные на его задней части. Тщательно следуйте графической инструкции, приведенной ниже.

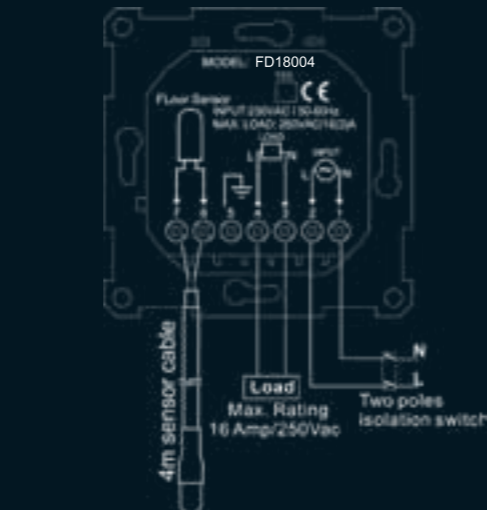

Внимание!
Работы по подключению могут быть опасны!
Пожалуйста проконсультируйтесь с профессиональным электриком

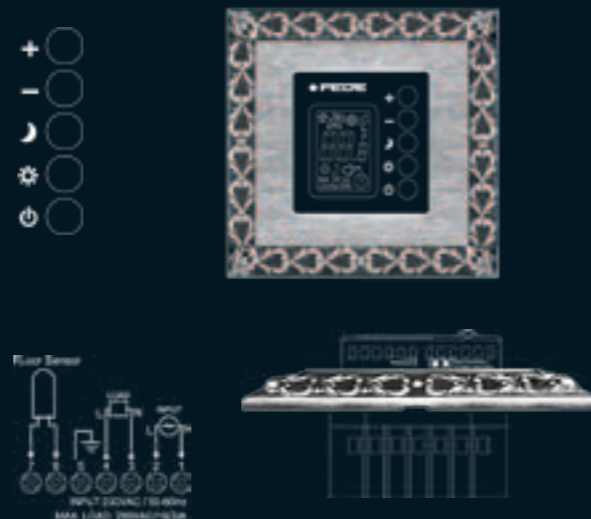

ИНСТРУКЦИЯ К ТЕРМОСТАТАМ FD-18002/FD-18003

ОБЩИЕ СВЕДЕНИЯ ПО ОБСЛУЖИВАНИЮ – Введение и технические характеристики

FD 18002 (белый) и FD 18003 (черный) термостат с программным управлением (контроль комнатной температуры и подогрев пола)

Введение

Данный термостат для поверхностного монтажа с программным управлением может использоваться в качестве:

1. Термостата для контроля комнатной температуры (Датчик температуры позволяет отслеживать нагрев.)
 2. Термостата для контроля температуры пола (Датчик температуры пола позволяет отслеживать нагрев, датчик температуры используется для отслеживания показаний комнатной температуры)
- Термостат автоматически выбирает нужный режим работы. При одновременном подключении к термостату датчика комнатной температуры и датчика температуры пола, он работает в режиме термостата для контроля температуры пола. Если же подключен только датчик комнатной температуры, он работает в режиме термостата для контроля комнатной температуры.

Его система запрограммирована на контроль температуры по двум позициям (экономичность и комфорт) и на разделение одного дня на 48 программных зон. Можно выбрать необходимую позицию для установки температурного контроля в любой из программируемых зон дня и в любой день недели.

Выключатель **☾** расположен на передней панели, что позволяет включать (ON) и выключать (OFF) термостат вручную.

После выключения термостат вручную автоматически включается защита от замерзания 5°C.

Характеристики

1. Питание: 2 батарейки типа AA, 1.5В
2. Срок службы батареек: 1 год (как правило)
3. Показания температуры: только °C
4. Формат времени: только 24-часовой (военное время)
5. Периодичность контроля температуры: 1 мин.
6. Дифференциал переключения: 0.5°C
7. Диапазон контроля температуры: 5~35°C
8. Диапазон отображения температуры: 0~50°C
9. Установка температуры: 1,0°C/шаг
10. Особенности программирования: в течении всех 7 дней недели можно

- запрограммировать 2 температурных режима, Комфорт **⚙** и Экономичность **☾**). Это необходимо для разделения 24 часов на 48 программных зон.
11. Энергонезависимая память EEPROM обеспечивает сохранение программ/установок.
 12. Датчик комнатной температуры: NTC 10KΩ при 25°C
 13. Кабель датчика температуры пола : NTC 10KΩ при 25 °C, длина 4 м.
 14. Ручное включение (ON) и выключение (OFF) термостата **☾**
 15. Защита от замораживания при температуре 5°C (действует только при ручном отключении термостата)
 16. Поверхностный монтаж.
 17. Размеры: 132В x 86 Ш x 28 Г мм

- УСТАНОВКА – 1.Открытие корпуса термостата 2. Замена батареек 3. Поиск места для установки термостата**

Установка/Замена батареек



1. Откройте руками переднюю крышку.
2. Вставьте отвертку с плоской головкой в отверстие, показанное на рисунке.
3. Ослабьте крепящий винт с помощью крестообразной отвертки..
4. Поворачивайте ее в направлении, указанном на рисунке, чтобы отделить верхнюю часть корпуса от основания.



Отсек для батареек находится под передней крышкой. Снимите её для замены батареек. Требуется 2 щелочные батарейки типа AA 1.5В.

Выбор места для установки термостата

Для оптимальной работы термостата рекомендуем следовать представленным ниже инструкциям

- (1). Установите термостат на стене в помещении на высоте примерно 1.5 метра от пола.
- (2). Избегайте мест, где датчик температуры может быть подвержен внешним факторам, например, солнечному свету, близко расположенным обогревательным приборам/холодильникам, близостью входа, выхода, окон и т.д.
- (3). Не устанавливайте термостат в местах, где имеются препятствия движению потока воздуха, например, со стороны мебели, а так же в местах отсутствия вентиляции.
- (4). Не устанавливайте термостат в местах с высокой влажностью. Высокая влажность сокращает срок службы термостата.



- (5) Важно завершить ремонт помещения перед установкой термостата.
- (6) Не обязательно регулировать уровень термостата перед его установкой. Для оптимальной работы термостата рекомендуем следовать представленным ниже инструкциям.
- 7) При установке термостата в требуемое положение спрячьте лишние провода в стене. При появлении сквозняка из отверстия, заделайте отверстие негорючим материалом.
- (8) Вставьте в термостат батарейки, соблюдая полярность "+" и "-"

Состав комплектации:



FD18002/FD18003

1. Термостат x 1 штука
2. Инструкция x 1 штука
3. Батарейки AA x 2 штуки
4. Анкер Ø9 25 x 6 мм x 2 штуки
5. Саморезы M3.5 25 x 6.8 мм x 2 штуки
6. Саморезы M3 19 x 5.3 мм x 2 штуки
7. Крепежный винт #6-32T 3/4" x 1 штука
8. Крепежный винт #6-32T 1-1/2" x 1 штука
9. Кабель для датчика температуры пола, 4м. x 1 штука.

Описание устройства

Запомните

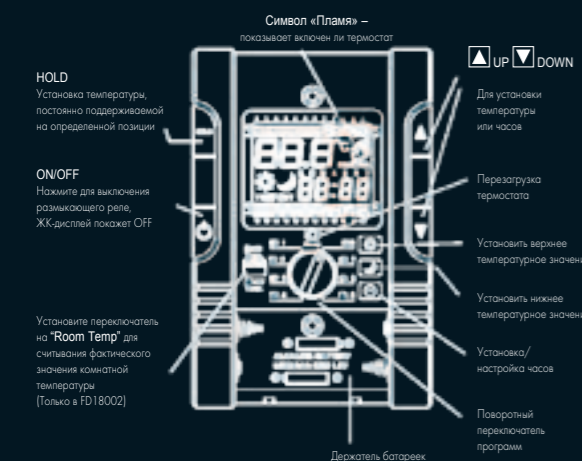

В моделях с подогревом пола FD 18002/ FD 18003, должен быть подсоединен кабель датчика температуры, иначе термостат не будет работать.

Руководство по подключению проводов

FD18002 / FD18003 Максимальная рабочая нагрузка: 16 (3,5) A/250 V

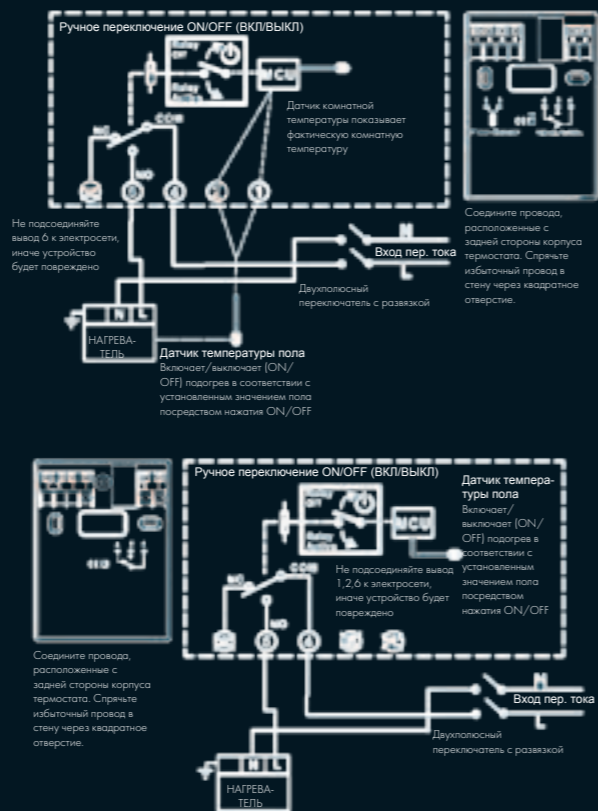

Установка/настройка часов перед программированием термостата

1. Поворотный переключатель должен указывать на "RUN".
2. Нажмите чтобы начать настройку часов.
3. Нажмите для установки дня недели.
4. Снова нажмите для начала установки времени дня.
5. Нажмите для установки времени дня.
6. Снова нажмите и для настройки минут.
7. Подождите 8 секунд, термостат автоматически зафиксирует время и начнет работу.



Инструкция по программированию (Настройка часов перед программированием термостата)

A. Установить и темп. режим

1. Поворотный переключатель указывает на RUN.
 2. Нажмите для установки верхнего температурного значения. Нажмите для установки нижнего температурного значения.
 3. Снова нажмите или , ЖК- дисплей начнет мигать.
 4. Нажмите или для установки соответственно верхнего или нижнего температурного значения.
 5. Подождите 5 секунд по завершении процесса настройки, термостат зафиксирует данные и вернется к исходной странице.
 - * Данный термостат контролирует систему обогрева только с помощью двух температурных установок, при этом каждый
 5. Подождите 5 секунд по завершении процесса настройки, термостат зафиксирует данные и вернется к исходной странице.
 - * Данный термостат контролирует систему обогрева только с помощью двух температурных установок, при этом каждый из 7 дней разделен на 48-зонную временную шкалу.
- Можно выбрать любой отрезок времени с помощью температурных установок и для достижения наиболее комфортной комнатной температуры.



B. Установить и температурный режим для каждой временной шкалы дня.

- * Установите поворотный переключатель на требуемом дне недели и начните установку (на рисунке указана среда)

На дисплее появляется символ "Err" (как на рисунке). Поверните выключатель на "START" и возобновите процедуру программирования.

Напоминание

1. Поворотный переключатель стоит на выбранном дне недели.
2. ЖК дисплей показывает
3. Нажмите или для изменения установки и на ЖК- дисплее.
4. Нажмите или для выбора индивидуального временного графика. ЖК- дисплей также показывает каждый временной график с помощью мигающего символа для удобства пользователя.
5. После завершения настройки семидневного режима поверните поворотный

переключатель обратно на индикатор "RUN". Термостат начнет работу. Заводские значения (по умолчанию) =21°C, = 16 °C



C. HOLD (Постоянная коррекция)

1. Поворотный переключатель установлен на "RUN"
2. Нажмите **HOLD** для входа в режим постоянной коррекции, на ЖК-дисплее появится "Temp Set" "Hold"
3. Нажмите или для установки температурного режима.
4. ЖК- дисплей будет мигать в течении 8 секунд после завершения установки температурного режима, а после завершения мигания перейдет на показ комнатной температуры. Термостат начнет работать в режиме постоянной ручной коррекции.
5. Снова нажмите **HOLD** режим работы "Hold" прекратится. Термостат вернется к программному режиму (Auto).

D. Manual (Временная коррекция)

1. Поворотный переключатель установлен на "RUN"
2. Нажмите или ЖК-дисплей покажет текущую температурную установку, или .
3. Снова нажмите или для изменения температурного значения.
4. ЖК-дисплей будет мигать примерно в течении 8 секунд после изменения температурного значения, затем вернется к основному меню. Термостат начинает работать в режиме "Manual".

В режиме Комфорт при установке функции "Manual" термостат будет поддерживать функцию "Manual" до тех пор, пока программа не перейдет в режим Экономичность . Тоже самое происходит в режиме Экономичность . Символы и исчезнут с ЖК-дисплея, пока прибор работает в режиме "Manual".



ТЕХНИЧЕСКАЯ ИНФОРМАЦИЯ



ВЫКЛЮЧАТЕЛЬ СВЕТА/ТАЙМЕР ВЕНТИЛЯТОРА FD28603/FD28603-A/FD28603-M

Этот контроллер совмещает в себе несколько функций и спроектирован для замены в ванной комнате выключателей света и вентиляции. В этом устройстве используется микропроцессор для регулирования времени работы вентилятора.

Функция задержки времени работы вентилятора предоставляет пользователю дополнительное время для полного проветривания ванной комнаты после использования.

Выключатель оснащен панелями с сенсорными кнопками для выбора режима работы и программирования.

Встроенный светодиодный индикатор на фронтальной панели указывающий режим работы, включает зуммер и легкочитабельный дисплей, помогающий избежать ложных срабатываний.

Спецификация

1. Рабочее напряжение: 230±10%, 50≈60 Гц
2. Рабочие выходы: напряжение, 4 контакта
3. Рабочие нагрузки:
Макс. вентилятор: 150 Вт @ 250 Vac
Макс. освещение: 800 Вт @ 250 Vac
4. Защита от грозозных разрядов
5. Компенсация напряжения/мощности линии
6. Защита от электростатических разрядов

7. Задержка срабатывания таймера:

Регулируемая, от 0 до 90 секунд в режиме, от 0 до 90 минут в режиме и режиме
Фабричные настройки для каждого из трех режимов:
Умывание = задержка вентилятора 10 сек.
Душ = задержка вентилятора 30 мин.
Туалет = задержка вентилятора 10 мин.

8. Зуммер:

- 1) Звуковой сигнал при нажатии любой кнопки на фронтальной панели
- 2) Двойной сигнал перед отключением

9. Подсветка: постоянная

10. Ручное отключение таймера

11. Светодиодный индикатор режима работы для освещения и вентилятора

12. Монтажная коробка Ø60 мм

Описание продукции

Сенсорный выключатель встроен под поверхность контрольной поверхности, нажимая на требуемую клавишу для включения/выключения света и выбора необходимого времени работы вытяжного вентилятора.

Нажмите для включения света и вытяжного вентилятора.

Нажмите для немедленного выключения света и выбора необходимого времени работы вытяжного вентилятора после использования ванной комнаты.



Нажмите для ручного включения/выключения вытяжного вентилятора



Сброс настроек

Светодиодный индикатор указания рабочего режима встроен под поверхность контрольной панели

Инструкция

1. Не используйте для подключения этого устройства алюминиевые провода, допускается использование только медных проводов.
2. Перед подключением отключите электропитание.
3. Извлеките из монтажной коробки установленный ранее выключатель (если он уже использовался).
4. Подключите провода.
5. Установите устройство в монтажную коробку.
6. Установите желаемое время задержки времени работы вентилятора для всех трех режимов работы.
7. Подключите электропитание и приступите к эксплуатации.

Комплект поставки

В каждой коробке находится:

Выключатель света / таймер вентилятора	1
Винты 4,6 x 24,5 мм.....	2
Пластиковые дюбеля Ø9 мм x 25 мм.....	2
Винты #3 x 20 mm.....	2
Инструкция.....	1

Подключение

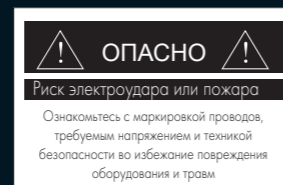

Отключите электрическое питание перед подключением



Вентилятор: Светильник



Светильник

Двухполюсный выключатель

Регулировка таймера отключения (вентилятора)

1. Нажмите и удерживайте в течение 5 сек. для перехода в режим программирования
2. На экране должен появиться символ
3. Нажмите для увеличения требуемого времени работы или нажмите для уменьшения времени работы
4. Произведите эти же процедуры для и
5. После того как настройки будут закончены подождите 15 сек для автоматического запоминания настроек и можете приступить к работе

Возврат к заводским установкам

1. Выключите вентилятор и свет, а затем нажмите клавишу и удерживать в течение 5 секунд
2. Когда на дисплее отобразится, отпустите клавишу;
3. Теперь устройство имеет заводские настройки.

В случае необходимости выключения вентилятора при работающем таймере нажмите кнопку!



ИК-ВЫКЛЮЧАТЕЛИ СВЕТА FD28604/FD28604-A/FD28604-M

- Заменяет стандартный выключатель света и автоматически включает свет когда кто-либо входит в комнату
- Уменьшает энергопотребление благодаря автоматическому отключению света
- Интегрированный датчик уровня освещенности позволяет избежать включение света при достаточном уровне естественного освещения
- Комбинация инфракрасного датчика и датчика уровня освещенности предоставляет Вам исключительные возможности для управления освещением
- Боковой селектор-переключатель позволяет Вам включать/выключать освещение в ручном или автоматическом режиме

Совместимость

ИК-выключатель WS-286P совместим с лампами накаливания, электронными и электромагнитными низковольтными балластами, электронными и электромагнитными балластами.

Расширенные возможности регулировки

Время: настройка времени отключения возможна в двух диапазонах;

1-й диапазон: от 10 сек. до 5 мин.

2-й диапазон: от 5 мин. до 2 часов

Освещенность: Это устройство имеет заводские настройки препятствующие включению света при достаточном уровне естественного освещения. Свет включается только когда уровень естественного освещения является недостаточным, это обеспечивает эффективное энергосбережение. Имеется возможность установки желаемого уровня естественного освещения при котором устройство будет срабатывать.

Спецификация

1. Рабочее напряжение: 230±10%, 50≈60 Гц
2. Рабочая мощность: 800 Вт
3. Силовое реле: однополюсное
4. Технологии: ИК (детекция тепла человеческого тела)/CDS (светочувствительный резистор)
5. Углы детекции: горизонтальный 140°, вертикальный 126°
6. Радиус детекции: 5 метров от ИК-датчика



7. Таймер на отключение: от 10 сек. до 5 мин. Установка по умолчанию: 5 мин.
8. Датчик уровня освещения: регулируемый, диапазон от 10 до 100 люкс. Установка по умолчанию: 100 люкс
9. Боковой селектор для ручного включения/отключения света
10. Размеры: 84 Ш x 84 В x 40,5 Г мм

Инструкция

1. Не используйте для подключения этого устройства алюминиевые провода, допускается использование только медных проводов.
2. Перед подключением отключите электропитание.
3. Извлеките из монтажной коробки установленный ранее выключатель (если он уже использовался).
4. Подключите провода.
5. Установите устройство в монтажную коробку.
6. Установите желаемое время задержки отключения света и уровень естественного освещения.
7. Подключите электропитание и приступите к эксплуатации.

Комплект поставки

В каждой коробке находится:

ИК-выключатель.....	1
Винты 4,6 x 24,5 мм.....	2
Пластиковые дюбеля Ø9 мм x 25 мм.....	2
Винты #3 x 20 мм.....	2
Инструкция.....	1

Подключение

ОПАСНО

Риск электроудара или пожара

Ознакомьтесь с маркировкой проводов, требуемым напряжением и техникой безопасности во избежание повреждения оборудования и травм

Отключите электрическое питание перед подключением

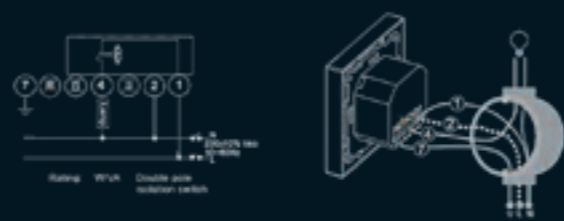

Регулировка настроек

Боковой селектор

- ON – Свет включен в ручном режиме
- Auto – PIR/CDS датчик используется в автоматическом режиме
- OFF – Свет выключен в ручном режиме

Таймер задержки

По умолчанию: Min

Уровень естественного освещения

По умолчанию: Яркий

CDS Отключен

CDS Включен (Impreged)

По умолчанию: Включен

Кнопка сброса настроек расположена на боковой поверхности фронтальной панели



ОДНОКЛАВИШНЫЕ СЕНСОРНЫЕ ВЫКЛЮЧАТЕЛИ СВЕТА FD28601/ FD28601-A/FD28601-M

Это устройство со стильным дизайном, работающее на сенсорных технологиях, предназначено для включения/выключения света легким касанием и оснащено электромагнитным реле.

Спецификация:

1. Рабочее напряжение 230±10% Vac, 50~60 Гц
2. Выход: электромеханическое реле, вольт
3. Ресурс реле: 100000 операций
4. Рабочее: 600 Вт, любые типы ламп
5. Энергопотребление 1 Вт
6. Технологии: сенсор
7. Защита от грозовых разрядов
8. Защита от электростатических разрядов
9. Индикатор рабочего состояния. Светодиод под рабочей поверхностью фронтальной панели
10. Монтаж: коробка Ø60 мм

Инструкция

1. Не используйте для подключения этого устройства алюминиевые провода, допускается использование только медных проводов.
2. Перед подключением отключите электропитание.
3. Извлеките из монтажной коробки установленный ранее выключатель (если он уже использовался).
4. Подключите провода.
5. Установите устройство в монтажную коробку.
6. Установите желаемое время задержки отключения света и уровень естественного освещения.
7. Подключите электропитание и приступите к эксплуатации.

Состав поставки

В каждой коробке находится:

Выключатель.....	1
Пластиковые анкера Ø9мм x 25мм.....	2
Винты 4,6 x 24,5 мм.....	2
Винты #3 x 20 мм.....	2
Инструкция.....	1

Подключение

ОПАСНО

Риск электроудара или пожара

Ознакомьтесь с маркировкой проводов, требуемым напряжением и техникой безопасности во избежание повреждения оборудования и травм

Отключите электрическое питание перед подключением

При работе следуйте графическим схемам подключения электропитания

Управление одним светильником

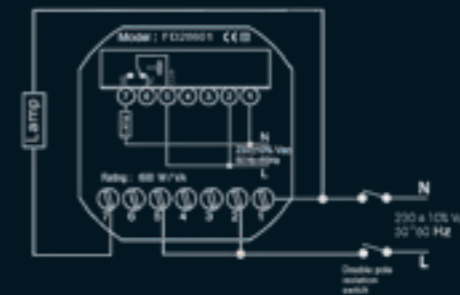

Пример использования выключателя с двух мест

Управление с двух мест с односенсорным выключателем и одним обычным выключателем





ДВУХКЛАВИШНЫЕ СЕНСОРНЫЕ ВЫКЛЮЧАТЕЛИ СВЕТА FD28602/ FD28602-A/FD28602-M

Это устройство со стильным дизайном, работающее на сенсорных технологиях, предназначено для включения/выключения света легким касанием и оснащено электромагнитным реле. Устройство обеспечивает двухканальное (аналог двухклавишного выключателя) управление светом.

Спецификация:

1. Рабочее напряжение 230±10% Vac, 50~60 Hz
2. Реле для контроля двух независимых групп ламп
3. Ресурс реле: 100000 операций
4. Рабочее: реле 1 – 600 Вт, любые типы ламп
реле 2 – 600 Вт, любые типы ламп
5. Энергопотребление 1 Вт
6. Технологии: сенсор
7. Защита от грозовых разрядов
8. Защита от электростатических разрядов
9. Индикатор рабочего состояния. Светодиод под рабочей поверхностью фронтальной панели
10. Монтаж: коробка ø60 мм

Инструкция

1. Не используйте для подключения этого устройства алюминиевые провода, допускается использование только медных проводов.
2. Перед подключением отключите электропитание.
3. Извлеките из монтажной коробки установленный ранее выключатель (если он уже использовался).
4. Подключите провода.
5. Установите устройство в монтажную коробку.
6. Установите желаемое время задержки отключения света и уровень естественного освещения.
7. Подключите электропитание и приступите к эксплуатации.

Состав поставки

- В каждой коробке находится:
- Выключатель..... 1
 - Пластиковые анкера ø9мм x 25мм..... 2
 - Винты 4,6 x 24,5 мм..... 2
 - Винты #3 x 20 мм..... 2
 - Инструкция..... 1

Подключение

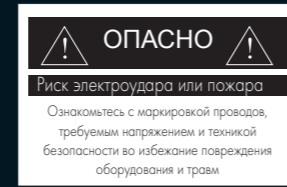

Отключите электрическое питание перед подключением.
При работе следуйте графическим схемам подключения электропитания

Управление двумя группами ламп (светильников)

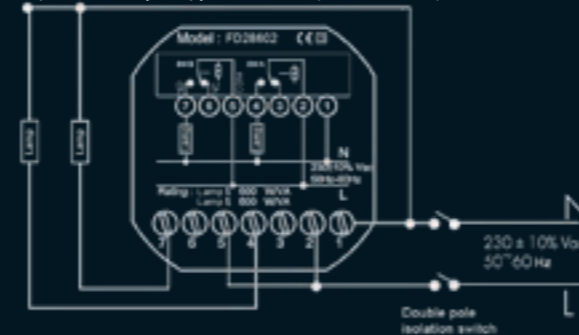

Пример использования выключателя с двух мест

Управление с двух мест с двумя сенсорными выключателями



Управление с двух мест с односенсорным выключателем и одним обычным выключателем



СХЕМЫ ПОДКЛЮЧЕНИЯ МЕХАНИЗМОВ ТЕЛЕВИЗИОННЫХ РОЗЕТОК:

Существуют два различных принципа разводки телевизионного сигнала на несколько потребителей: параллельная схема, или разводка "звездой" и последовательная схема.

В первом случае используются разветвители, которые также называют делителями или сплиттерами. Они осуществляют равное деление мощности входного сигнала на 2, 3, 4, но надо учитывать, что при каждом делении на 2 мощность сигнала на каждом выводе также уменьшается в 2 раза (в действительности несколько больше — падение сигнала обычно составляет 3,5–4,5 дБ). Такой способ разводки обеспечивает высокую равномерность мощности в телевизионном диапазоне частот и высокую развязку между выводами, однако требует большего количества кабеля.

Во втором случае используются ответвители (тапы) и телевизионные отводы оказываются подключенными последовательно (каскадно) один за другим. Такая разводка обеспечивает неравномерное деление сигнала. Она проще в реализации, требует несколько меньшего количества кабеля. Однако в этой схеме можно развести сигнал на меньшее количество потребителей.

ПРИМЕР ИСПОЛЬЗОВАНИЯ РОЗЕТКИ FD270F ДЛЯ СОЗДАНИЯ СЕТИ ТВ И СПУТНИК

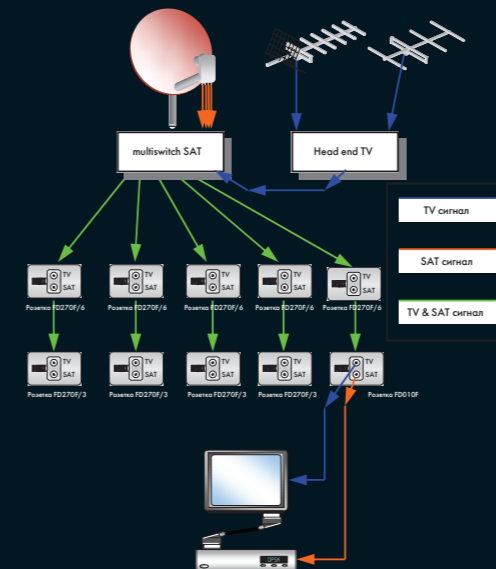

ПРИМЕР ИСПОЛЬЗОВАНИЯ РОЗЕТКИ FD270F ДЛЯ СОЗДАНИЯ СЕТИ ТВ И СПУТНИК

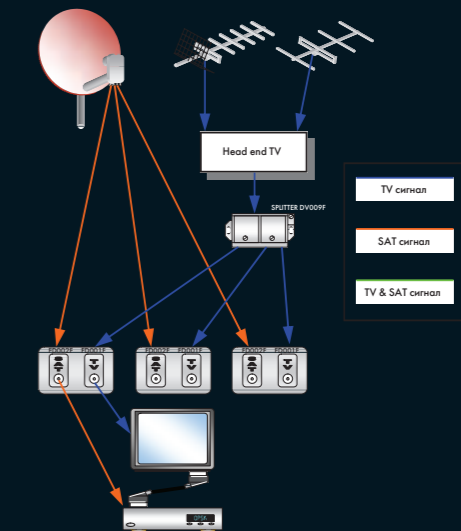

**ПРИМЕР ИСПОЛЬЗОВАНИЯ
РОЗЕТКИ FD220F ДЛЯ СОЗДАНИЯ
„ПРОХОДНОЙ“ СЕТИ ТВ/СПУТНИК
С ОДНИМ КАБЕЛЕМ IF-IF**

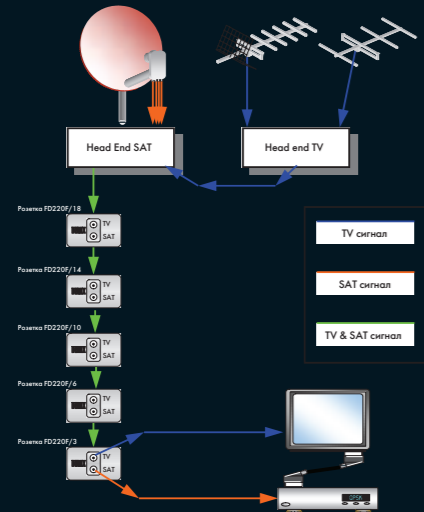

**ПРИМЕР ИСПОЛЬЗОВАНИЯ
РОЗЕТКИ FD220F ДЛЯ СОЗДАНИЯ
СЕТИ ТВ/СПУТНИК
ТИПА „ЗВЕЗДА“**

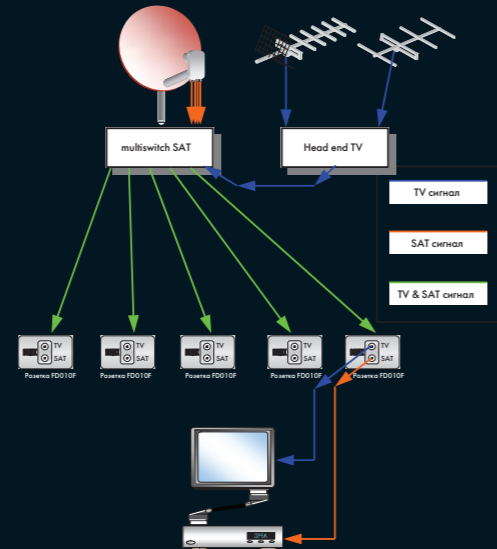

**ПРИМЕР ИСПОЛЬЗОВАНИЯ
РОЗЕТКИ FD011F
ИЛИ КОМПЛЕКТА „ЕСОСОМРАСТ“
ДЛЯ СОЗДАНИЯ СЕТИ ТВ/СПУТНИК**

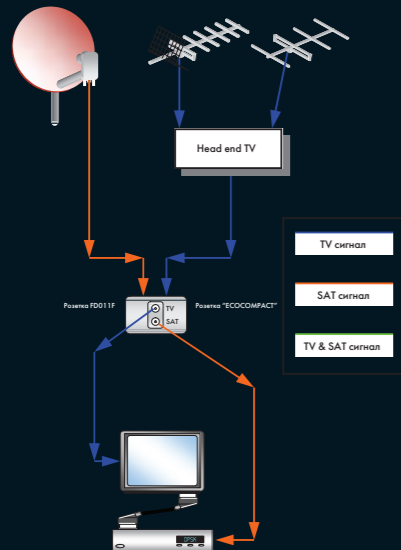

**ПРИМЕР ИСПОЛЬЗОВАНИЯ
РОЗЕТОК FD506F И FD002F ДЛЯ СОЗДАНИЯ
„ПРОХОДНОЙ“ ТВ-СЕТИ И НЕПОСРЕДСТВЕННОГО
ПОДКЛЮЧЕНИЯ СПУТНИКОВОГО ТВ**

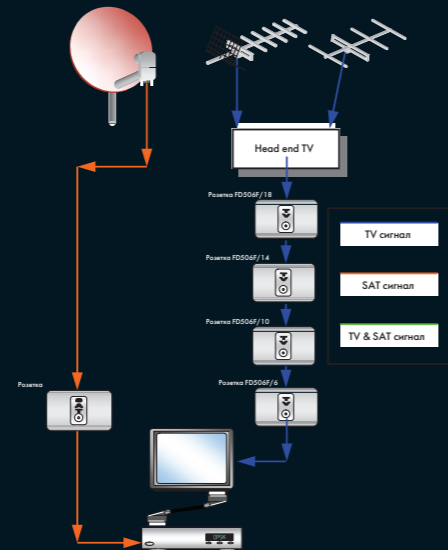

Компания FEDE оставляет за собой право модифицировать указанные в данном каталоге устройства, их размеры, цвета, декоративные покрытия и технические характеристики без предварительного уведомления. Копирование информации и изображений из данного каталога без предварительного согласия компании FEDE запрещено!



FEDE

ОФИС & ШОУ-РУМ:

Av. Llenguadoc, 45-47 · (08915) Badalona
(Barcelona) SPAIN

ТЕЛЕФОН: +34 934 183 856

ФАКС: +34 933 952 315

info@fedebcn.com · www.fedebcn.com

info@fedelighting.com · www.fedelighting.com

info@fedesurface.com · www.fedesurface.com



SWITCH & LIGHT
Volume I: SWITCH

05/14

Creative Director ANDREU ROIG • © 2014 FEDE

